

Honeywell

Prenosný ochladzovač vzduchu

Užívateľská príručka

Prečítajte a uložte si tieto informácie pred prvým použitím

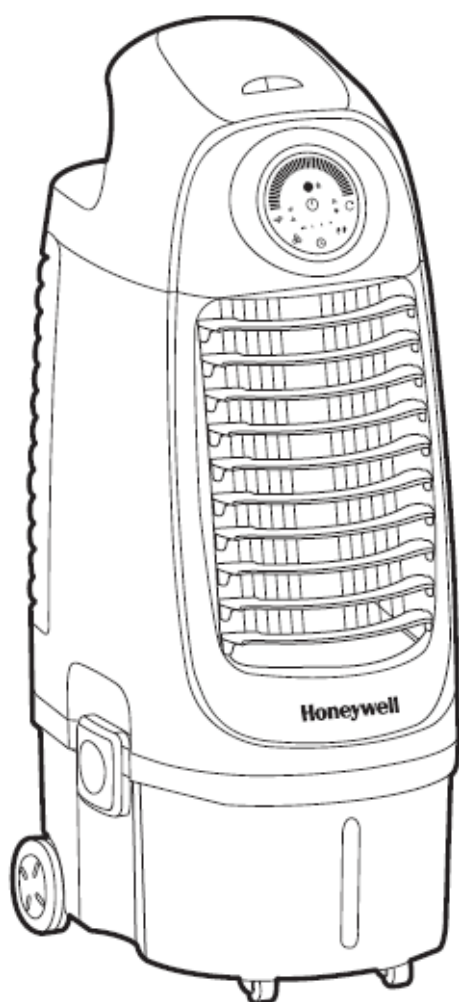

Model
CS10PE, CS10PEI



www.honeywellaircomfort.com
E-mail: support.eu@jmatek.com

POPIS PRÍSTROJA

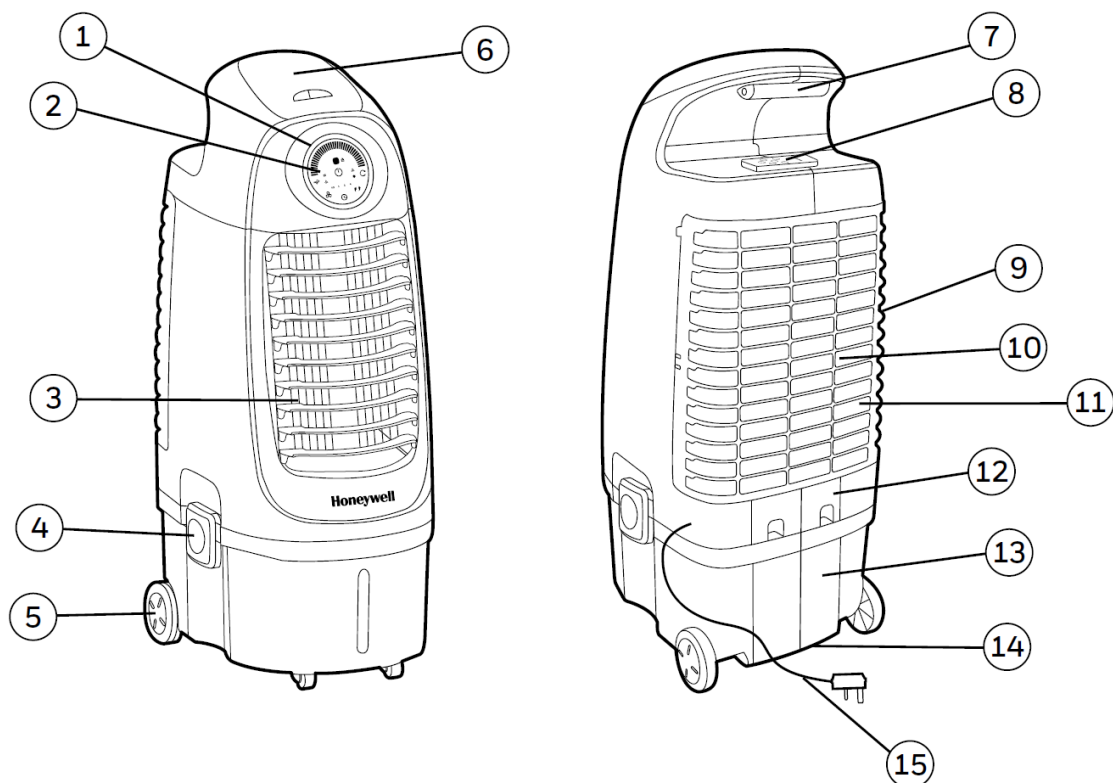

- 1) Obrazovka displeja
- 2) Ovládací panel
- 3) Žalúzie
- 4) Odnímateľná západka
- 5) Koliečka
- 6) Zásobník na ľad
- 7) Rukoväť
- 8) Diaľkové ovládanie

- 9) Honeycomb chladiace médium
- 10) Zadná mriežka
- 11) Filter s uhlíkovým prachom
- 12) Napúšťací otvor
- 13) Nádrž na vodu
- 14) Vypúšťací šrób
- 15) Napájací kábel a konektor

VAROVANIE: DÔKLADNE SI PREČÍTAJTE A ULOŽTE BEZPEČNOSTNÉ POKYNY, ÚDRŽBOVÉHO SPRIEVODCU A UŽÍVATEĽSKÚ PRÍRUČKU PRED POUŽITÍM TOHTO PRODUKTU. NEDODRŽANIE VYŠŠIE UVEDENÝCH POKYNOV MÔŽE POŠKODIŤ A/ALEBO POŠKODIŤ PREVÁDZKU A ZRUŠIŤ ZÁRUKU PRÍSTROJA. V PRÍPADE PROTIKLADNÉHO, ALEBO KONFLIKTNÉHO OBSAHU TOHOTO MATERIÁLU MEDZI ANGLICKOU A INOU JAZYKOVOU MUTÁCIOU, MÁ PREDNOSŤ ANGLICKÁ VERZIA

POUŽITIE A OBSLUHA PRÍSTROJA

OVLÁDACÍ PANEL

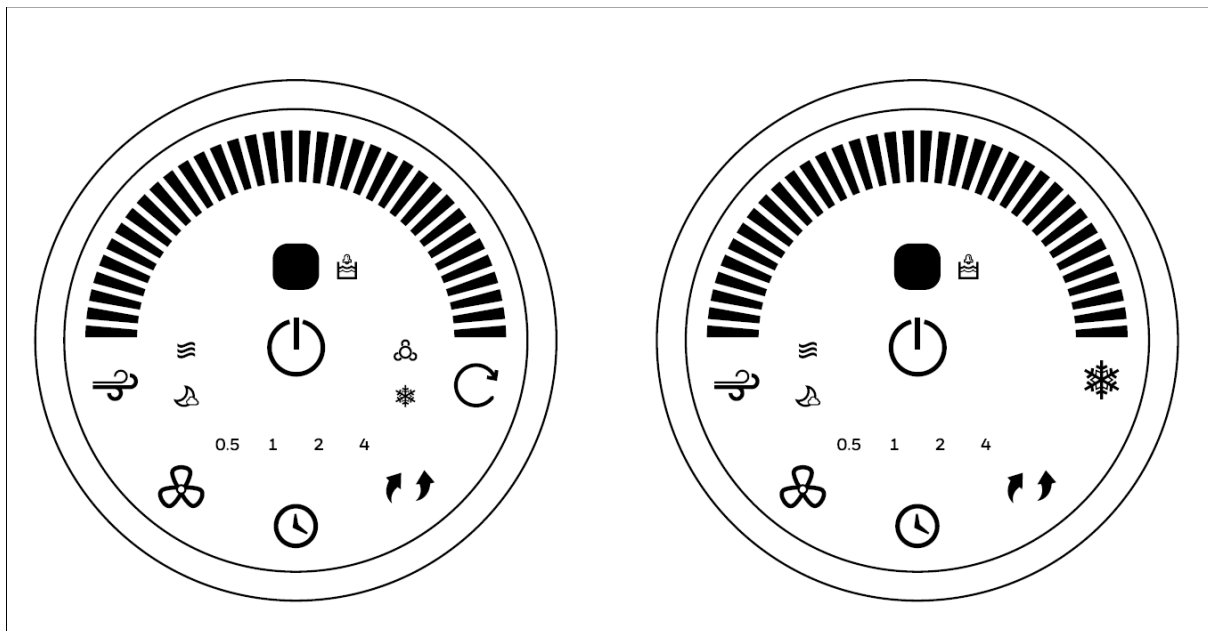

* U modelov bez funkcie Ionizátor a s funkciou Ionizátor.

 Power ON/OFF

 Swing

 Wind Type

 Mode

•  Sleep

•  Cool

•  Random

•  Ionizer*^

 Speed

 Low Water Alarm

 Timer

OVLÁDACÍ PANEL (POKRAČOVANIE)

TLAČIDLÁ FUNKCIE

POWER

Stlačte tlačidlo POWER na spustenie prístroja. Ochladzovač automaticky začne na strednej rýchlosti. Po niekoľkých sekundách sa prístroj prepne do nízkej rýchlosti.

SPEED

na zmenu rýchlosti medzi H-M-L-S Stlačte opakovane tlačidlo SPEED

High (H) ↔ Medium (M) ↔ Low (L)
Vysoký (H) Střední(M) Nízký(L)

TIMER

Stlačte tlačidlo TIMER pokiaľ nebude vybratý požadovaný časový interval. Po uplynutí času sa automaticky vypne (jednotka zostáva v pohotovostnom režime, pokiaľ nie je napájací kábel odpojený od elektrickej zásuvky). Funkcia TIMER umožňuje programovať zariadenie až na 7,5 hodín používania.

SWING

Stlačte tlačidlo SWING pokiaľ sa rozsvieti   na displeji.

Žalúzie sa automaticky začnú pohybovať zľava doprava.

Vertikálne prúdenie vzduchu - žalúzie môžete ručne nastaviť tak, aby sa zmenil vertikálny prúd vzduchu.

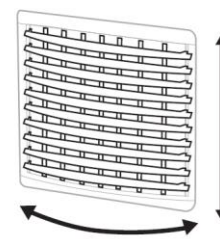

WIND TYPE

Stlačením tlačidla WIND TYPE vyberte požadovaný WIND TYPE: Random alebo Sleep.

Random: Tento režim napodobňuje prirodzený vánok

Sleep: Tento režim je pohodlný počas noci

COOL

Stlačte tlačidlo COOL, pokiaľ sa na displeji nerozsvieti . Tým sa aktivuje odparovanie chladiva. Vodné čerpadlo bude fungovať a pocítite chladnejší vzduch a po ochladení budú Honeycomb média úplne mokré.

UPOZORNENIE: Zaisťte dostatočné množstvo vody vo vodnej nádrži, inak riskujete nízku hladinu vody a chladič bude spustený iba v režime ventilátora bez chladenia odparovaním.

DIAĽKOVÉ OVLÁDANIE

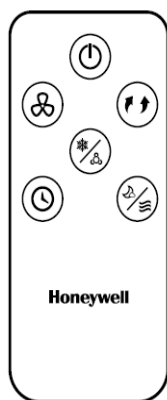

Model with
Ionizer*^

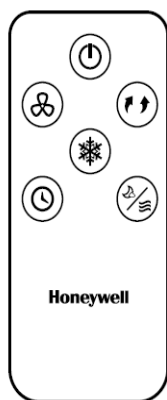

Model without
Ionizer

	POWER	:	zapnuté/vypnuté
	SPEED	:	rýchlosť nízka/stredná/vysoká
	SWING	:	riadi pohyb
	TIMER	:	Riadi funkciu časovača
	WIND TYPE	:	WIND TYPE: Random, Sleep. Riadi funkciu
	MODE	:	chladenia/ionizátor

* Iba pri modeloch s Ionizátorom

POZNÁMKA:

Diaľkové ovládanie vyžaduje výmenu batérie typu CR2025 (1 x 3V) alebo ekvivalentnej batérie.

Otvorte priestor pre batérie na zadnej strane diaľkového ovládača a vložte batériu dovnútra.

Je potrebné dbať na to, aby batérie boli vložené podľa správnej polaritý (+ / -) v priestore pre batérie.

Behom prevádzky vždy smerujte vysieláč diaľkového ovládania k prístroju.

Uistite sa že dráha signálu nemá prekážku.

Pokiaľ prístroj nebudete dlhší čas používať, vyberte batériu.

Netlačte na diaľkový ovládač.

Nekombinujte rôzne typy batérií, ako sú alkalické, uhlíkovo zinkové alebo dobíjacie batérie.

Nemiešajte staré a nové batérie. Batériu nenabíjajte.

Vybité batérie je potrebné vybrať z výrobku a bezpečne zlikvidovať podľa miestnych predpisov.

Nevhadzujte batérie do ohňa. Batérie môžu explodovať alebo vytiecť.

UPOZORNENIE: Pozor na požitie malej batérie. Uchovávajte mimo dosah detí a zvierat.

UMIESTNENIE OCHLADZOVAČA

Presvedčte sa, že ochladzovač je správne umiestnený pred nastavením a začnite ho používať. Prosím vid' časť LOCATION COOLER v samostatnej príručke pre bezpečnosť a údržbu.

PLNENIE VODOU

POZOR:

Pred vyprázdnením alebo dopĺňaním nádrže na vodu odpojte prístroj od elektrickej zásuvky.

Otvorte zásobník na vodu umiestnený na zadnej strane jednotky. Indikátor hladiny vody je umiestnený na strane jednotky. Doplňte zásobník na vodu, ak je hladina vody nízka. Neplňte vodu nad hodnotu "Max." aby nedošlo k usadzovaniu kvapôčok na žalúziách. Skontrolujte hladinu vody v nádrži skôr ako

spustíte funkciu  COOL. Uistite sa, že voda v nádrži je nad značkou minimálnej úrovne. Spustenie jednotky v režime COOL s nedostatečným množstvom vody môže spôsobiť zlyhanie čerpadla.

Poznámka: Kapacita vody sa vzťahuje k celkovému objemu vody, ktorá môže byť obsiahnutá v chladiacej nádrži na vodu a rozvode vody. Kapacita vody v nádrži na ukazovateli "Max." úroveň môže byť nižšia ako skutočná kapacita vody v chladiči vzduchu.

UPOZORNENIE: Neplňte nádržku špinavou alebo slanou vodou. Mohlo by dôjsť k poškodeniu zariadenia a Honeycomb média.

VAROVANIE: MÁLO VODY

Jednotka je vybavená snímačom nízkeho stavu vody. V režime chladenia, ak je

voda v nádrži nižšia ako minimálna úroveň, započujete zvukový signál a  bude trvalo blikať. Jednotka automaticky pozastaví chladenie.

Naplňte zásobník na vodu, aby ste deaktivovali poplach v režime chladenia. Najskôr vypnite jednotku a odpojte ju zo zásuvky. Naplňte nádržku s vodou nad značku minimálnej hladiny vody. Pripojte a znova zapnite.

Ak chcete deaktivovať alarm a pokračovať v používaní jednotky ako ventilátora (bez chladenia odparovaním), vypnite jednotku a znova ju zapnite. Alarm nízkej hladiny vody sa v režime „iba ventilátor“ neaktivuje. Ak je funkcia chladenia aktivovaná, keď je nádrž na vodu stále prázdna, zaznie zvuk alarmu.

ČISTENIE A ODSTRAŇOVANIE VODY Z NÁDRŽE

Nižšie sú uvedené pokyny na čistenie a údržbu ochladzovača vzduchu. Ak sa prístroj nepoužíva počas dlhšej doby, pokyny nájdete v časti SKLADOVANIE A ÚDRŽBA.

VAROVANIE:

Pred čistením jednotky vypnite prístroj a odpojte ho z elektrickej zásuvky.

ČISTENIE A ODSTRAŇOVANIE VODY

Presuňte jednotku na miesto, kde môže byť voda vypustená. Odstráňte viečko z vypúšťacej zátky, umiestnenej v spodnej časti jednotky. Nádrž nechajte vyprázdniť. Odpojte nádrž na vodu odomknutím západky odpojiteľnej vodnej nádrže na oboch stranách prístroja.

Zdvihnite chladič smerom nahor od základne a umiestnite ho opatrne a zvislo na podlahu. Dajte pozor, aby ste neohýbali trubky vodného čerpadla a ďalšie časti, ktoré budú visieť zo spodnej časti pri vytiahnutí tela z nádrže.

Naplňte zásobník čistou vodou a úplne ho vypustite. Nádrž na vodu vyčistite čistiacim prostriedkom na riad alebo vlhkou handričkou a dôkladne ju opláchnite. Naplňte nádrž na vodu čistou vodou až do maximálnej úrovne. Hornú časť chladiča vzduchu opatrne vložte späť do nádrže a zaistite bočné západky. Ochladzovač je teraz pripravený na použitie.

Použite vlhkú handričku, aby ste odstránili nečistoty a prach z povrchu jednotky. Nikdy nepoužívajte žieraviny alebo chemikálie na čistenie tohoto výrobku. Pokiaľ sa výrobok nepoužíva, skladujte prístroj na suchom mieste mimo priameho slnečného svetla.

ČISTENIE UHLÍKOVÉHO FILTRA * A MÉDIA PRE CHLADENIE HONEYCOMB

Zariadenie je dodávané s filtrom uhlíkového prachu * a chladiacim médiom. Karbónový prachový filter * a chladiace médium sú umiestnené vo vnútri zadnej mriežky. Na obrázku 1 sú pokyny, ako ich vybrať z prístroja pri čistení a údržbe.

Neuvádzajte prístroj do režimu COOL so starou vodou v nádrži. Nádržku na vodu musíte vyprázdniť a naplňte ju čerstvou vodou, zvlášť ak nebola po dlhý čas vyčistená.

Frekvencia čistenia pre Honeycomb médium závisí na miestnych podmienkach vzduchu a vody.

V oblastiach, kde je obsah minerálov vo vode vysoký sa môžu ukladať na Honeycomb chladiace médium a obmedziť prúdenie vzduchu. Vypustite zásobník na vodu a znova ho doplňte aspoň raz týždenne, čo pomôže znížiť

ložiská usadenín. Ak ložiská usadenín zostanú na Honeycomb chladiacom médiu, mali by byť odstránené a umyté pod vodou. Médiá by mali byť vyčistené každé dva mesiace alebo v závislosti na vašich potrebách. Pre dosiahnutie najlepších výsledkov nechajte chladiace médiá s plastovým plášťom po každom použití vysušiť 15 minút pred vypnutím prístroja.

Odstránenie uhlíkového filtra * / chladiaceho Honeycomb média:

Odstráňte všetky šróby zo zadného roštu ochladzovača.

Opatrne vytiahnite zadnú mriežku z ochladzovača.

Obrázek 1

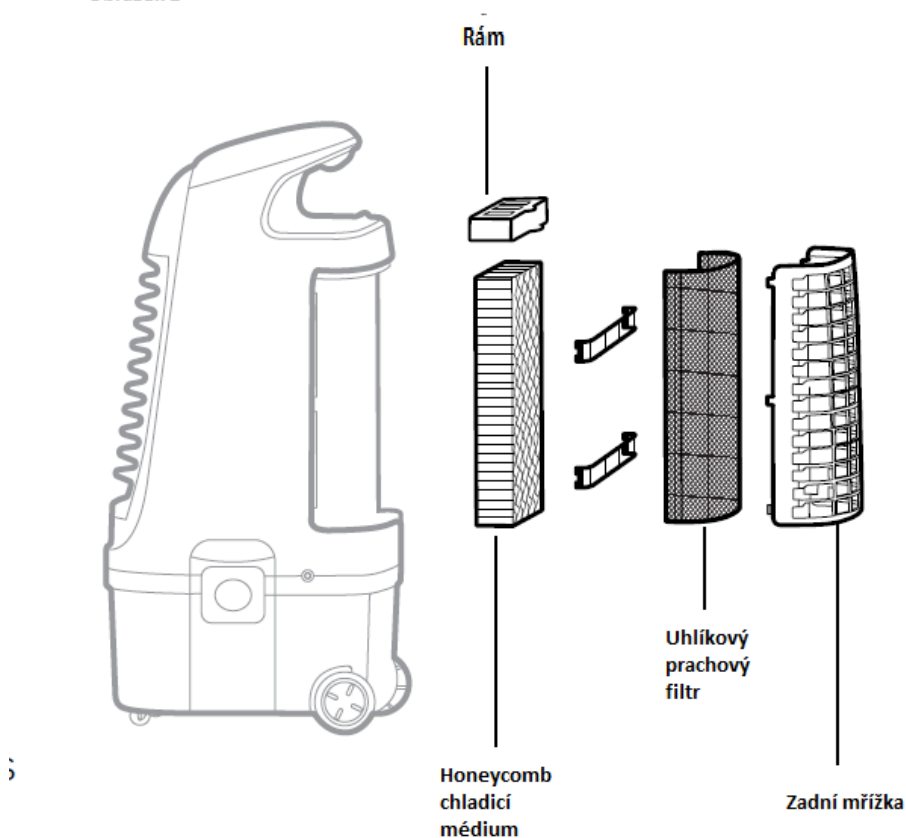

Vysuňte uhlíkový prachový filter * a očistite ho vodou.

Na uvoľnenie Honeycomb média vyberte Honeycomb rámové šróby a vytiahnite rámik z jednotky. Vyberte šróby na spodnej strane plášťa, položte rám a vysuňte médium. Podľa potreby vymeňte alebo vyčistite vodou a vlhkou handričkou.

VAROVANIE:

Nepoužívajte ochladzovač bez zadného roštu, alebo ak je uvoľnený. Mohlo by dôjsť k vážnemu zraneniu alebo úrazu elektrickým prúdom.

* pri modeli s uhlíkovým prachovým filtrom