

Honeywell

Hordozható léghűtő

Használati kézikönyv

Olvassa el és őrizze meg ezeket az információkat az első felhasználás előtt

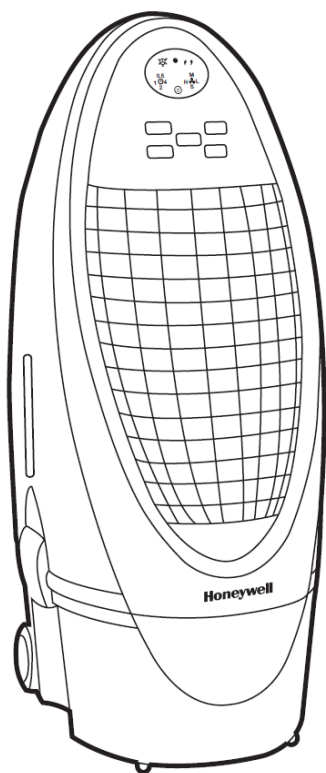

Model: CS10XE

www.honeywellhomecomfort.com
E-mail: info@honeywellhomecomfort.com



A KÉSZÜLÉK LEÍRÁSA

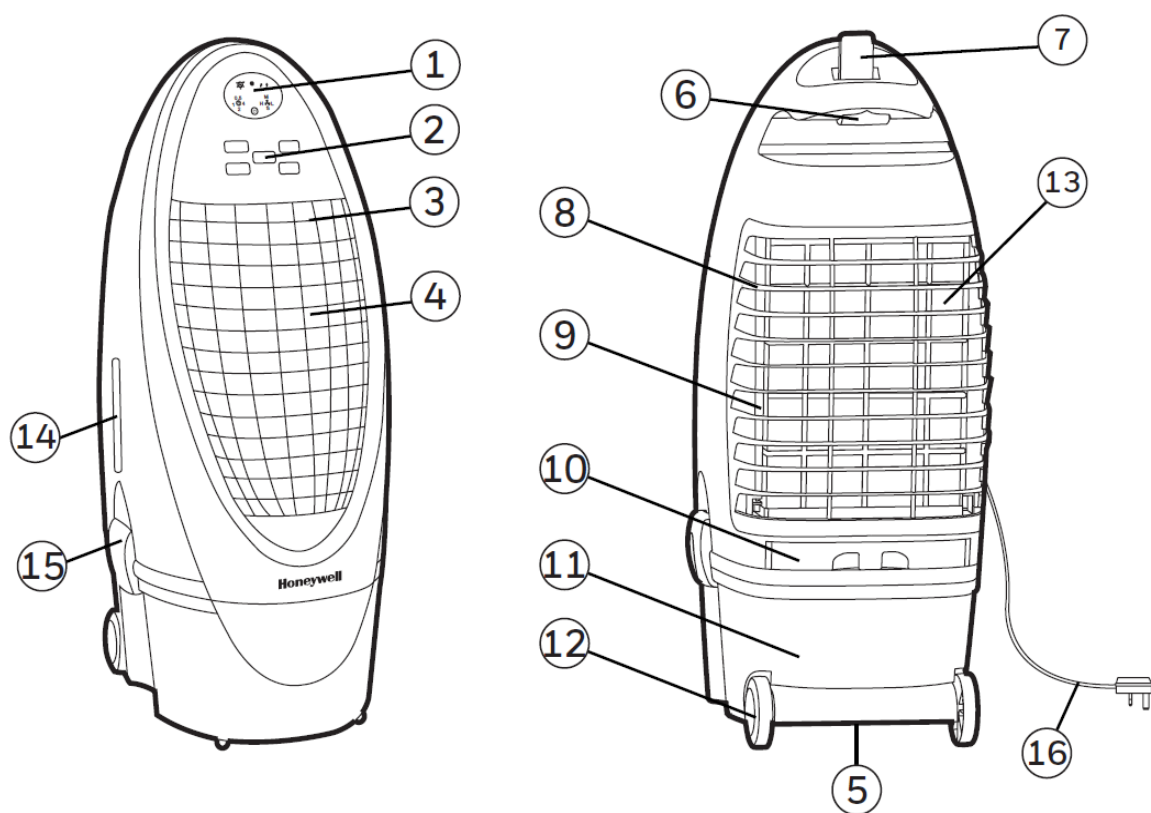

1) Kezelőtábla	8) Hátsó rács
2) Redőny	9) Víz tároló
3) Elülső rács	10) Víz tartály
4) Kieresztő csavar	11) Kerekek
5) Fogantyú	12) Szénporos szűrő
6) Távirányító	13) Víz szintjelző
7) Honeycomb hűtő médium	14) Levehető rezesz
	15) Betáp-kábel és konnektor

FIGYELMEZTETÉS: A TERMÉK HASZNÁLATA ELŐTT OLVASSA EL ALAPOSAN ÉS ŐRIZZE MEG A BIZTONSÁGI UTASÍTÁSOKAT, A KARBANTARTÁSI ÚTMUTATÓT ÉS A HASZNÁLÓI KÉZIKÖNYVET. A FELTÜNTETETT UTASÍTÁSOK BE NEM TARTÁSA MEGKÁROSÍTHATJA A TERMÉKET ÉS/VAGY MEGKÁROSÍTHATJA ÜZEMELTETÉSÉT, ÉS MEGSZÜNTETHETI A KÉSZÜLÉKRE VONATKOZÓ GARANCIÁT. AZ ANYAG ANGOL ÉS MÁR NYELVMUTÁCIÓ ELLENTMONDÁSOS VAGY KONFLIKTUS TARTALMA ESETÉN AZ ANGOL VÁLTOZAT HELYEZENDŐ ELŐNYBE

A KÉSZÜLÉK HASZNÁLATA ÉS KEZELÉSE

KEZELŐTÁBLA

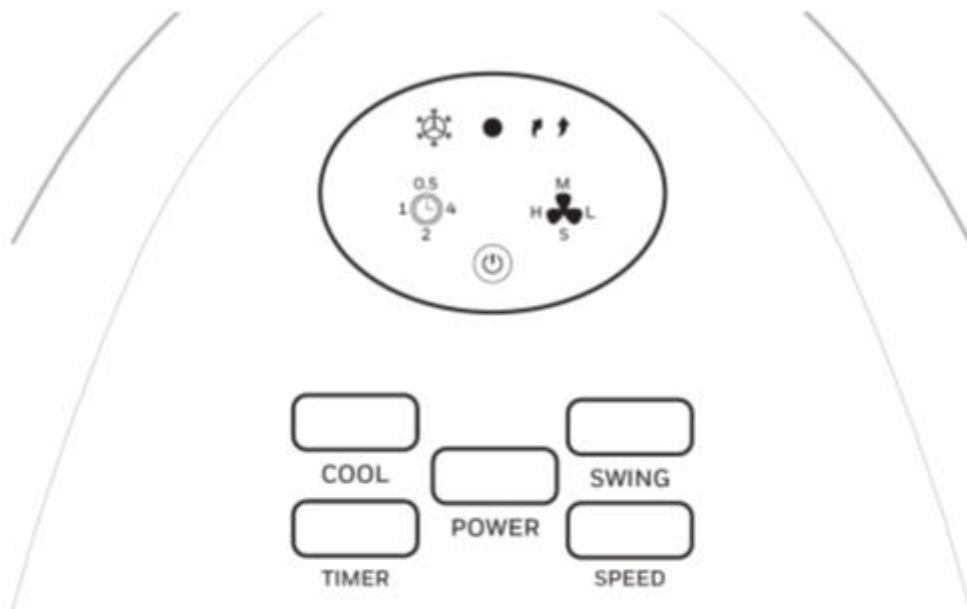

Icons on Display Screen



Cool



Power ON/OFF



Swing



Timer Setting



Fan speed:

L - Low

M - Medium

H - High

S - Sleep*

* Csak Sleep funkcióval ellátott modelleknél használható.

KEZELŐTÁBLA (FOLYTATÁS)

FUNKCIÓS GOMBOK

POWER

Nyomja meg a POWER gombot a készülék elindítása céljából. A léghűtő automatikusan közepes sebességen kezd. Néhány másodperc múlva a készülék alacsony sebességre kapcsol át.

SPEED

H-M-L-S közötti sebességváltogatás céljából ismétlődően nyomja meg a SPEED gombot.



magas (H)

közepes (M)

alacsony (L)

alvás (S)

Ha a SLEEP üzemmódot választotta, a ventilátor magas sebességen fut az első órában, közepes sebességen a második órában és a harmadik órától kezdve egészen a készülék kikapcsolásáig alacsony sebességen fut.

TIMER

Nyomja meg a TIMER gombot amíg ki nem lesz választva az igényelt időintervallum. Az idő elteltével automatikusan kikapcsol (az egység készültségi rendszerben marad, míg a tápkábelt le nem csatolják a villamos dugaszolóaljzról). A TIMER funkció lehetővé teszi a berendezés programozását még 7,5 óra használatra is.

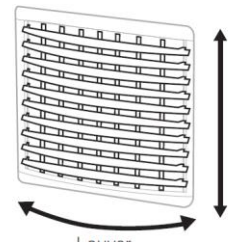

SWING

Nyomja meg a SWING gombot, míg a displayen meg nem jelenik a  jel.

A redőnyök automatikusan balról jobbra kezdenek mozogni.

Vertikális légáramlás – a redőnyöket beállíthatja kézzel úgy, hogy megváltozzon a vertikális légáramlás.





COOL

Nyomja meg a COOL gombot, amíg a displayen fel nem gyullad a  . Ezzel aktiválódik a hűtés párologtató. A vízszivattyú működni kezd, hidegebb levegőt érzékelhet, és a lehűlés után a Honeycomb médium teljesen nedves lesz.

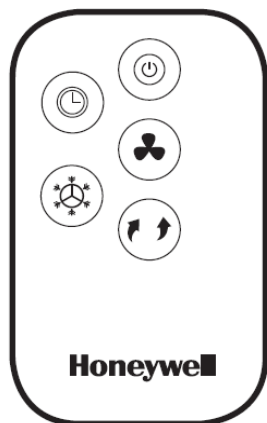
FIGYELMEZTETÉS: Biztosítson elég mennyiségű vizet a víztartályban, másképpen meghallja az alacsony vízszint jelzését, és a hűtő csak a ventilátor elpárologtató hűtés nélküli üzemmódjában lesz elindítva.

TÁVIRÁNYÍTÁS



-  POWER : bekapcsolás/kikapcsolás
-  SPEED : alacsony / közepes / magas sebesség / alvás *
-  COOL : hűtés
-  SWING : mozgás kezelés
-  TIMER : az időzítő automatikus kikapcsolásra vonatkozó funkcióját vezérli

* Csak Sleep funkcióval ellátott modelleknél használható

MEGJEGYZÉS:

A távirányító CR2032 (1 x 3V) típusú vagy ekvivalens elem cseréjét igényli. Nyissa ki az elemfiókot a távirányító hátsó oldalán és helyezze bele az elemet. Ügyelni kell arra, hogy az elemek helyes polaritással (+ / -) helyezkedjenek el az elemfiókban.

Üzemelés folyamán irányítsa a távirányító adóját mindig a készülék felé. Győződjön meg arról, hogy nincs akadály a jel útjában.

Ha a készüléket nem fogja hosszabb ideig használni, vegye ki az elemet.

Ne nyomogassa a távirányítót.

Ne kombináljon különböző típusú elemeket, mint az alkáli, szén-cink vagy újratölthető elemeket.

Ne keverje össze a régi és az új elemeket.

Az elemet ne töltsse fel.

A lemerült elemeket ki kell venni a termékből és a helyi előírások szerint kell megsemmisíteni.

Ne dobja tűzbe az elemet. Az elemek felrobbanhatnak vagy kifolyhatnak.

FIGYELMEZTETÉS: Figyelem a kicsi elem használatára. Tárolja gyermekek és állatok elérhetőségén kívül.

A LÉGHŰTŐ ELHELYEZÉSE

Győződjön meg arról, hogy a léghűtő a beállítás előtt helyesen helyezkedik el, és kezdje használni a terméket. Kérem, lásd LOCATION COOLER rész az önálló biztonsági és karbantartási kézikönyvben.

FELTÖLTÉS VÍZZEL

FIGYELEM:

A víztartály kiürítése vagy feltöltése előtt kapcsolja le a készüléket a villamos betápról.

Nyissa ki az egység hátsó oldalán elhelyezett víztárolót. A vízszint indikátor az egység oldalán helyezkedik el. Töltse fel a víztárolót, ha a vízszint alacsony. Ne töltse fel a vizet "Max." víz érték fölé, hogy ne kerüljön sor a cseppek redőnyökre tapadására. Ellenőrizze a tartályban lévő víz szintjét mielőtt

elindítaná a  COOL funkciót. Győződjön meg arról, hogy tartályban lévő víz a minimális szintjelzés fölé van. Az egység elindítása COOL üzemmódban elégtelen mennyiségű víz esetében a szivattyú megkárosodását okozhatja.

MEGJEGYZÉS: A víz kapacitása a víz teljes térfogatára vonatkozik, amelyet a víz hűtőtartálya és a vízvezetékek tartalmazhat. A tartályban lévő vízkapacitás a "Max" szintjelzőn alacsonyabb lehet, mint a valós vízkapacitás a léghűtőben.

FIGYELMEZTETÉS: Ne töltse fel a tartályt szennyezett vagy sós vízzel. A készülék és a Honeycomb médium megkárosodására kerülhet sor.

FIGYELMEZTETÉS KEVÉS VÍZRE

Az egység el van látva alacsony vízszint érzékelővel. Hűtés üzemmódban, ha a tartályban lévő víz alacsonyabb, mint a minimális szint, hangjelzést hall meg, és

a  tartósan villogni fog. Az egység automatikusan felfüggeszti a hűtést.

Töltse fel a víztartályt, hogy deaktiválja a riasztást a hűtés üzemmódban. Először kapcsolja ki az egységet és húzza ki a villamos betápról. Töltse fel a víztartályt a minimális vízszint jelzése fölé. Csatlakoztassa és ismét kapcsolja be.

Ha az alarmot szeretné deaktiválni és ventilátorként szeretné folytatni az egység használatát (párolgással történő hűtés nélkül), kapcsolja ki az egységet és ismét kapcsolja be. Az alacsony vízszint alarmja csak ventilátor üzemmódban nem aktiválódik. Amennyiben a hűtés funkciója aktiválva van, amikor a víztartály még mindig üres, felhangzik az alarm hangja.

A TISZTÍTÁS ÉS A VÍZ ELTÁVOLÍTÁSA A TARTÁLYBÓL

A léghűtő tisztítására és karbantartására vonatkozó utasításokat az alábbiakban tüntettük fel. Ha a készülék hosszabb ideig nincs használva, az utasításokat a TÁROLÁS ÉS KARBANTARTÁSI UTASÍTÁSOKBAN találja meg.

FIGYELMEZTETÉS:

Az egység tisztítása előtt kapcsolja ki a készüléket, és kapcsolja le a villamos betápról.

TISZTÍTÁS ÉS A VÍZ ELTÁVOLÍTÁSA

Helyezze át az egységet olyan helyre, ahol ki lehet engedni a vizet. Távolítsa el a fedelet az egység alsó részén elhelyezett kieresztő dugóról. Hagyja a tartályt kiürülni.

Csatolja le a víztartályt a lecsatolható víztartály reteszeinek kinyitásával a készülék mindkét oldalán.

Emelje fel a hűtőt az alaptól felfelé irányba és helyezze el óvatosan függőlegesen a padlóra. Ügyeljen arra, hogy ne hajlítsa meg a vízszivattyú csöveit és a többi részt, amelyek az alsó részből fognak lógni a test tartályból történő kiemeléskor. A tárolót töltsse fel tiszta vízzel és teljesen engedje ki. A víztartályt tisztítsa ki mosogatószerrel vagy nedves ruhával, majd alaposan öblítse ki.

Töltsse fel a víztartályt tiszta vízzel egészen a maximális szintig.

A léghűtő felső részét óvatosan tegye vissza a tartályba és az oldalsó reteszekkel biztosítsa. A léghűtő most már használatra készen áll.

Használjon nedves ruhát az egység felületéről a szennyeződés és a por eltávolítására. Soha ne használjon maró anyagokat vagy vegyszereket a termék tisztítására. Amennyiben a termék nincs használva, tárolja a készüléket száraz, közvetlen napsugártól mentes helyen.

A SZÉNSZŰRŐ * ÉS A HONEYCOMB HŰTŐ MÉDIUM TISZTÍTÁSA

A berendezés szénporos szűrővel * és hűtő médiummal kerül szállításra.

A szénporos szűrő * és a hűtő médium a hátsó rács belsejében helyezkednek el. Az 1. sz. ábrán utasítások láthatók, hogyan kell ezeket kivenni a készülékből tisztítás és karbantartás esetén.

Ne helyezze a készüléket COOL üzemmódba, ha a tartályban öreg víz van. A víztartályt ürítse ki és töltsse fel friss vízzel, különösen akkor, ha tartály már hosszabb ideje nem volt tisztítva.

A Honeycomb médium tisztítási frekvenciája a levegő és a víz helyi feltételeitől függ.

Azokon a területeken, ahol a magas a víz ásványi anyag tartalma, azok lerakódhatnak a Honeycomb hűtő médiumra, és így korlátozzhatják a légáramlást. Eressze ki a víztartályt és töltsze fel újra legalább hetente egyszer, ami segíti a lerakódások gócpontjainak csökkentését. Amennyiben a lerakódások gócpontjai a Honeycomb hűtő médiumban maradnak, azokat víz alatt kéne eltávolítani és kimosni. A médiumot kéthavonta vagy igénye szerint kéne tisztítani. Minél jobb eredmény elérése érdekében hagyja a hűtő médiumot a műanyag paláستtal együtt minden használat után kiszáradni 15 perccel a készülék kikapcsolása előtt.

A szén-szűrő * / Honeycomb hűtő médium eltávolítása:

Távolítsa el az összes csavart a léghűtő hátsó rácsáról.

Óvatosan húzza ki a léghűtőből a hátsó rácsot.

Obrázek 1

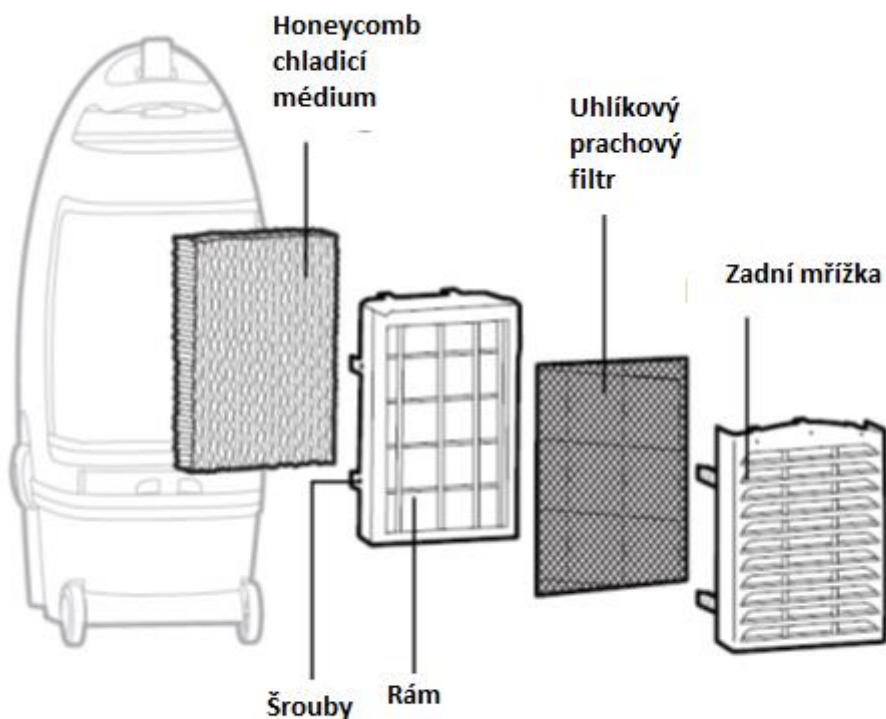

1.sz. ábra:

Honeycomb hűtő médium

Szénporos szűrő

Hátsó rács

Csavarok Keret

Húzza ki a szénporos szűrőt* és tisztítsa meg vízzel.

A Honeycomb médium fellazításához emelje ki és húzza ki a keretet az egységből lefelé irányba. A Honeycomb médium fellazításához vegye ki a Honeycomb keret csavarjait, és húzza ki a keretet az egységből. Vegye ki a palást alsó oldalán lévő csavarokat, tegye le a keretet és tolja ki a médiumot. Igény szerint cserélje ki vagy tisztítsa meg vízzel és nedves ruhával.

FIGYELMEZTETÉS:

Ne használja a léghűtőt a hátsó rács nélkül, vagy ha az fel van lazulva. Komoly sérülésre vagy villamos áram okozta balesetre kerülhet sor.

* A szénporos szűrővel ellátott modellnél