

Honeywell

Prenosný ochladzovač vzduchu

Užívateľská príručka

Prečítajte a uložte si tieto informácie pred prvým použitím

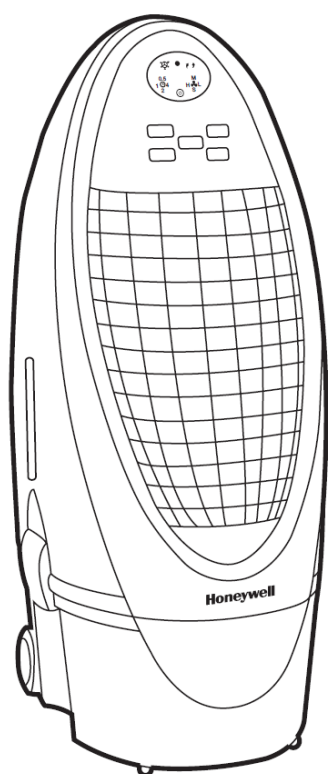

Model: CS10XE

www.honeywellhomecomfort.com
E-mail: info@honeywellhomecomfort.com



POPIS PRÍSTROJA

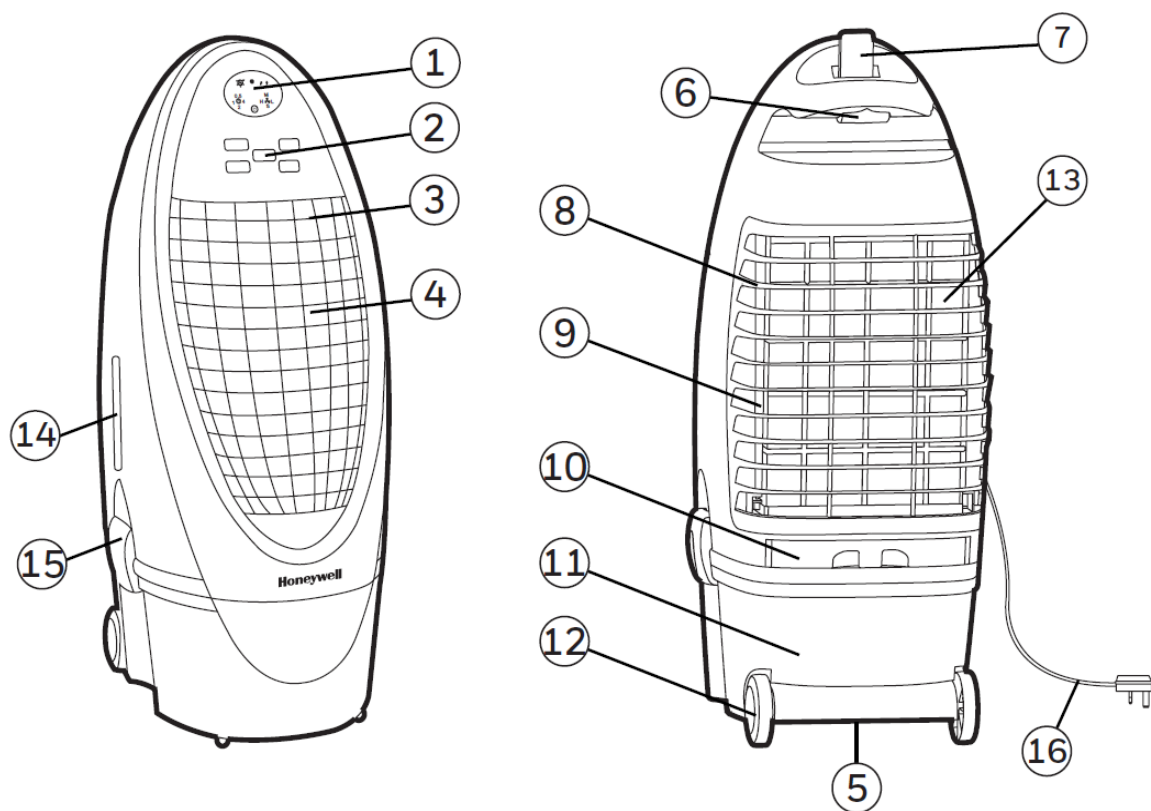

- 1) Obrazovka displeja
- 2) Ovládací panel
- 3) Žalúzie
- 4) Predná mriežka
- 5) Vypúšťací šrób
- 6) Rukoväť
- 7) Diaľkové ovládanie
- 8) Honeycomb chladiace médium

- 9) Zadná mriežka
- 10) Zásobník na vodu
- 11) Nádrž na vodu
- 12) Koliečka
- 13) Filter s uhlíkovým prachom
- 14) Ukazovateľ hladiny vody
- 15) Odnímateľná západka
- 16) Napájací kábel a konektor

VAROVANIE: DÔKLADNE SI PREČÍTAJTE A ULOŽTE BEZPEČNOSTNÉ POKYNY, ÚDRŽBOVÉHO SPRIEVODCU A UŽÍVATEĽSKÚ PRÍRUČKU PRED POUŽITÍM TOHTO PRODUKTU. NEDODRŽANIE VYŠŠIE UVEDENÝCH POKYNOV MÔŽE POŠKODIŤ A/ALEBO POŠKODIŤ PREVÁDZKU A ZRUŠIŤ ZÁRUKU PRÍSTROJA. V PRÍPADE PROTIKLADNÉHO, ALEBO KONFLIKTNÉHO OBSAHU TOHOTO MATERIÁLU MEDZI ANGLICKOU A INOU JAZYKOVOU MUTÁCIOU, MÁ PREDNOSŤ ANGLICKÁ VERZIA

POUŽITIE A OBSLUHA PRÍSTROJA

OVLÁDACÍ PANEL

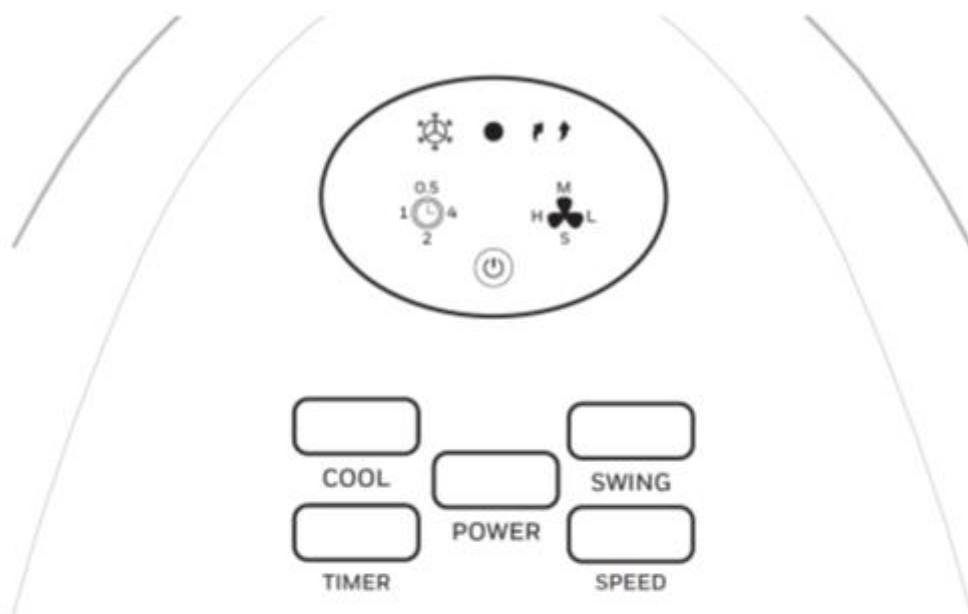

Icons on Display Screen



Cool



Fan speed:



Power ON/OFF

L - Low



Swing

M - Medium



Timer Setting

H - High

S - Sleep*

* Použiteľné len u modelov s funkciou Sleep.

OVLÁDACÍ PANEL (POKRAČOVANIE)

TLAČIDLÁ FUNKCIE

POWER

Stlačte tlačidlo POWER na spustenie prístroja. Ochladzovač automaticky začne na strednej rýchlosti. Po niekoľkých sekundách sa prístroj prepne do nízkej rýchlosti.

SPEED

na zmenu rýchlosti medzi H-M-L-S Stlačte opakovane tlačidlo SPEED



Vysoký (H)

Střední(M)

Nízký(L)

Spánek(S)

Pokiaľ je zvolený režim SLEEP, vrtrák beží na vysokú rýchlosť prvú hodinu, na strednú rýchlosť druhú hodinu a od tretej hodiny až po vypnutie prístroja na nízku rýchlosť.

TIMER

Stlačte tlačidlo TIMER pokiaľ nebude vybratý požadovaný časový interval. Po uplynutí času sa automaticky vypne (jednotka zostáva v pohotovostnom režime, pokiaľ nie je napájací kábel odpojený od elektrickej zásuvky). Funkcia TIMER umožňuje programovať zariadenie až na 7,5 hodín používania.

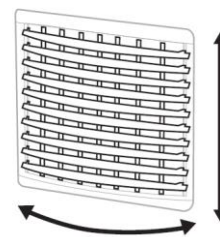

SWING

Stlačte tlačidlo SWING pokiaľ sa rozsvieti   na displeji.

Žalúzie sa automaticky začnú pohybovať zľava doprava.

Vertikálne prúdenie vzduchu - žalúzie môžete ručne nastaviť tak, aby sa zmenil vertikálny prúd vzduchu.





COOL

Stlačte tlačidlo COOL, pokiaľ sa na displeji nerozsvieti . Tým sa aktivuje odparovanie chladiva. Vodné čerpadlo bude fungovať a pocítite chladnejší vzduch a po ochladení budú Honeycomb média úplne mokré.

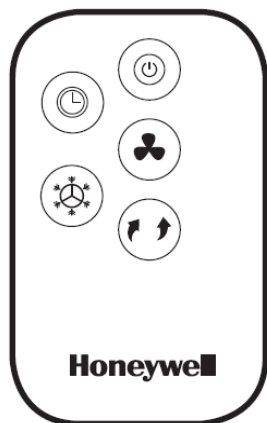
UPOZORNENIE: Zaisťte dostatočné množstvo vody vo vodnej nádrži, inak riskujete nízku hladinu vody a chladič bude spustený iba v režime ventilátora bez chladenia odparovaním.

DIAĽKOVÉ OVLÁDANIE



	POWER	:	zapnuté/vypnuté
	SPEED	:	rýchlosť nízka / stredná / vysoká / spánok *
	COOL	:	Chladenie
	SWING	:	Riadi pohyb
	TIMER	:	Riadi funkciu časovača pre automatické vypnutie

* Použiteľné iba pri modeloch s funkciou Sleep

POZNÁMKA:

Diaľkové ovládanie vyžaduje výmenu batérie typu CR2025 (1 x 3V) alebo ekvivalentnej batérie.

Otvorte priestor pre batérie na zadnej strane diaľkového ovládača a vložte batériu dovnútra.

Je potrebné dbať na to, aby batérie boli vložené podľa správnej polarita (+ / -) v priestore pre batérie.

Behom prevádzky vždy smerujte vysielač diaľkového ovládania k prístroju.

Uistite sa že dráha signálu nemá prekážku.

Pokiaľ prístroj nebudete dlhší čas používať, vyberte batériu.

Netlačte na diaľkový ovládač.

Nekombinujte rôzne typy batérií, ako sú alkalické, uhlíkovo zinkové alebo dobíjacie batérie.

Nemiešajte staré a nové batérie.

Batériu nenabíjajte.

Vybité batérie je potrebné vybrať z výrobku a bezpečne zlikvidovať podľa miestnych predpisov.

Nevhadzujte batérie do ohňa. Batérie môžu explodovať alebo vytečť.

UPOZORNENIE: Pozor na požitie malej batérie. Uchovávajte mimo dosah detí a zvierat.

UMIESTNENIE OCHLADZOVAČA

Presvedčte sa, že ochladzovač je správne umiestnený pred nastavením a začnite ho používať. Prosím vid' časť LOCATION COOLER v samostatnej príručke pre bezpečnosť a údržbu.

PLNENIE VODOU

POZOR:

Pred vyprázdnením alebo dopĺňaním nádrže na vodu odpojte prístroj od elektrickej zásuvky.

Otvorte zásobník na vodu umiestnený na zadnej strane jednotky. Indikátor hladiny vody je umiestnený na strane jednotky. Doplňte zásobník na vodu, ak je hladina vody nízka. Neplňte vodu nad hodnotu "Max." aby nedošlo k usadzovaniu kvapôčok na žalúziách. Skontrolujte hladinu vody v nádrži skôr ako

spustíte funkciu  COOL. Uistite sa, že voda v nádrži je nad značkou minimálnej úrovne. Spustenie jednotky v režime COOL s nedostatečným množstvom vody môže spôsobiť zlyhanie čerpadla.

Poznámka: Kapacita vody sa vzťahuje k celkovému objemu vody, ktorá môže byť obsiahnutá v chladiacej nádrži na vodu a rozvode vody. Kapacita vody v nádrži na ukazovateli "Max." úroveň môže byť nižšia ako skutočná kapacita vody v chladiči vzduchu.

UPOZORNENIE: Neplňte nádržku špinavou alebo slanou vodou. Mohlo by dôjsť k poškodeniu zariadenia a Honeycomb média.

VAROVANIE: MÁLO VODY

Jednotka je vybavená snímačom nízkeho stavu vody. V režime chladenia, ak je

voda v nádrži nižšia ako minimálna úroveň, započujete zvukový signál a  bude trvalo blikať. Jednotka automaticky pozastaví chladenie.

Naplňte zásobník na vodu, aby ste deaktivovali poplach v režime chladenia.

Najskôr vypnite jednotku a odpojte ju zo zásuvky. Naplňte nádržku s vodou nad značku minimálnej hladiny vody. Pripojte a znova zapnite.

Ak chcete deaktivovať alarm a pokračovať v používaní jednotky ako ventilátora (bez chladenia odparovaním), vypnite jednotku a znova ju zapnite. Alarm nízkej hladiny vody sa v režime „iba ventilátor“ neaktivuje. Ak je funkcia chladenia aktivovaná, keď je nádrž na vodu stále prázdna, zaznie zvuk alarmu.

ČISTENIE A ODSTRAŇOVANIE VODY Z NÁDRŽE

Nižšie sú uvedené pokyny na čistenie a údržbu ochladzovača vzduchu. Ak sa prístroj nepoužíva počas dlhšej doby, pokyny nájdete v časti SKLADOVANIE A ÚDRŽBA.

VAROVANIE:

Pred čistením jednotky vypnite prístroj a odpojte ho z elektrickej zásuvky.

ČISTENIE A ODSTRAŇOVANIE VODY

Presuňte jednotku na miesto, kde môže byť voda vypustená. Odstráňte viečko z vypúšťacej zátky, umiestnenej v spodnej časti jednotky. Nádrž nechajte vyprázdniť. Odpojte nádrž na vodu odomknutím západky odpojiteľnej vodnej nádrže na oboch stranách prístroja.

Zdvihnite chladič smerom nahor od základne a umiestnite ho opatrne a zvislo na podlahu. Dajte pozor, aby ste neohýbali trubky vodného čerpadla a ďalšie časti, ktoré budú visieť zo spodnej časti pri vytiahnutí tela z nádrže.

Naplňte zásobník čistou vodou a úplne ho vypustite. Nádrž na vodu vyčistite čistiacim prostriedkom na riad alebo vlhkou handričkou a dôkladne ju opláchnite. Naplňte nádrž na vodu čistou vodou až do maximálnej úrovne. Hornú časť chladiča vzduchu opatrne vložte späť do nádrže a zaistite bočné západky. Ochladzovač je teraz pripravený na použitie.

Použite vlhkú handričku, aby ste odstránili nečistoty a prach z povrchu jednotky. Nikdy nepoužívajte žieraviny alebo chemikálie na čistenie tohoto výrobku. Pokiaľ sa výrobok nepoužíva, skladujte prístroj na suchom mieste mimo priameho slnečného svetla.

ČISTENIE UHLÍKOVÉHO FILTRA * A MÉDIA PRE CHLADENIE HONEYCOMB

Zariadenie je dodávané s filtrom uhlíkového prachu * a chladiacim médiom. Karbónový prachový filter * a chladiace médium sú umiestnené vo vnútri zadnej mriežky. Na obrázku 1 sú pokyny, ako ich vybrať z prístroja pri čistení a údržbe.

Neuvádzajte prístroj do režimu COOL so starou vodou v nádrži. Nádržku na vodu musíte vyprázdniť a naplňte ju čerstvou vodou, zvlášť ak nebola po dlhý čas vyčistená.

Frekvencia čistenia pre Honeycomb médium závisí na miestnych podmienkach vzduchu a vody.

V oblastiach, kde je obsah minerálov vo vode vysoký sa môžu ukladať na Honeycomb chladiace médium a obmedziť prúdenie vzduchu. Vypustite zásobník na vodu a znova ho doplňte aspoň raz týždenne, čo pomôže znížiť

ložiská usadenín. Ak ložiská usadenín zostanú na Honeycomb chladiacom médiu, mali by byť odstránené a umyté pod vodou. Médiá by mali byť vyčistené každé dva mesiace alebo v závislosti na vašich potrebách. Pre dosiahnutie najlepších výsledkov nechajte chladiace médiá s plastovým plášťom po každom použití vysušiť 15 minút pred vypnutím prístroja.

Odstránenie uhlíkového filtra * / chladiaceho Honeycomb média:

Odstráňte všetky šróby zo zadného roštu ochladzovača.

Opatrne vytiahnite zadnú mriežku z ochladzovača.

Obrázek 1

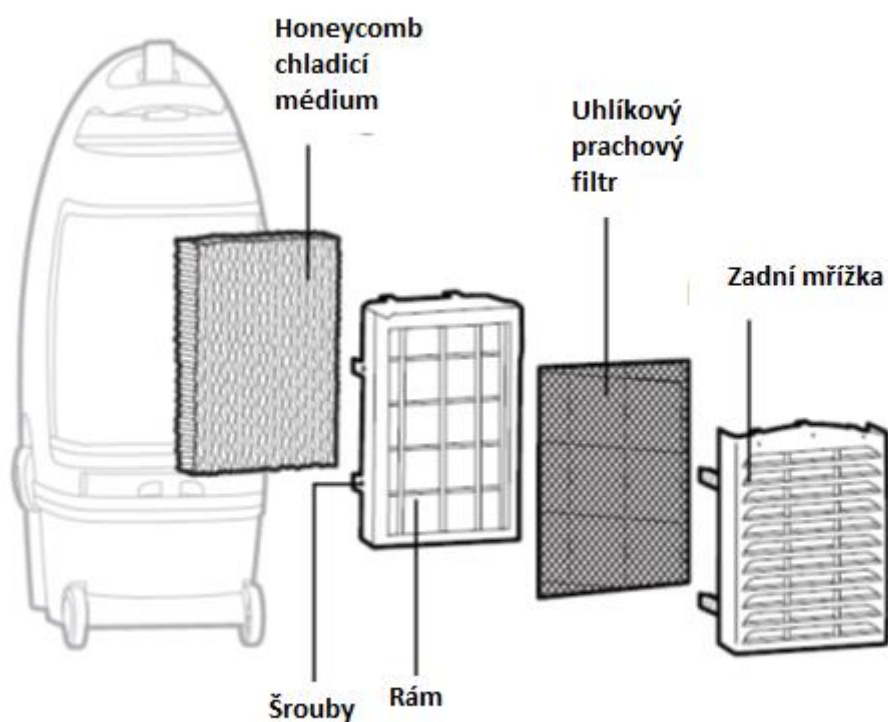

Vysuňte uhlíkový prachový filter * a očistite ho vodou.

Na uvoľnenie Honeycomb média vyberte Honeycomb rámové šróby a vytiahnite rámik z jednotky. Vyberte šróby na spodnej strane plášťa, položte rám a vysuňte médium. Podľa potreby vymeňte alebo vyčistite vodou a vlhkou handričkou.

VAROVANIE:

Nepoužívajte ochladzovač bez zadného roštu, alebo ak je uvoľnený. Mohlo by dôjsť k vážnemu zraneniu alebo úrazu elektrickým prúdom.

* pri modeli s uhlíkovým prachovým filtrom