

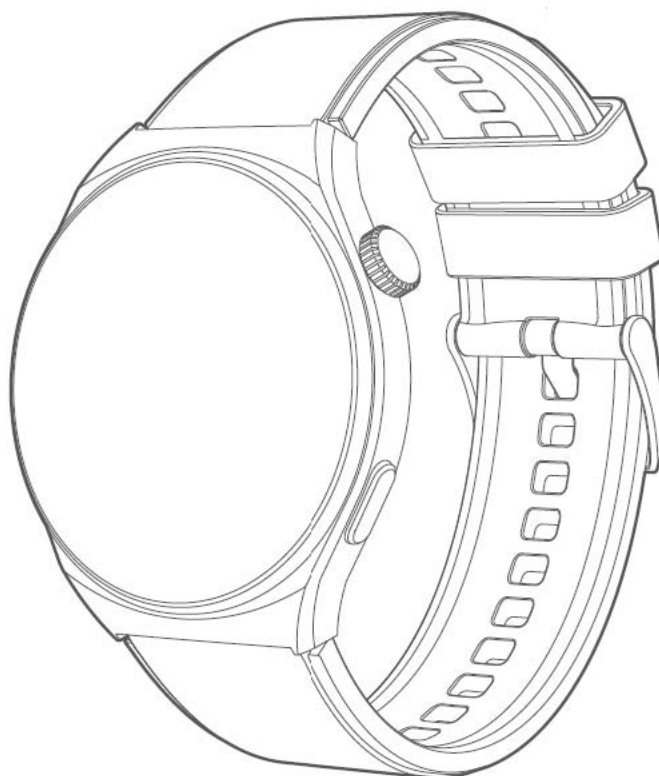

Watch GT2 S3

Uživatelský manuál



Naskenováním stáhněte aplikaci



Představení

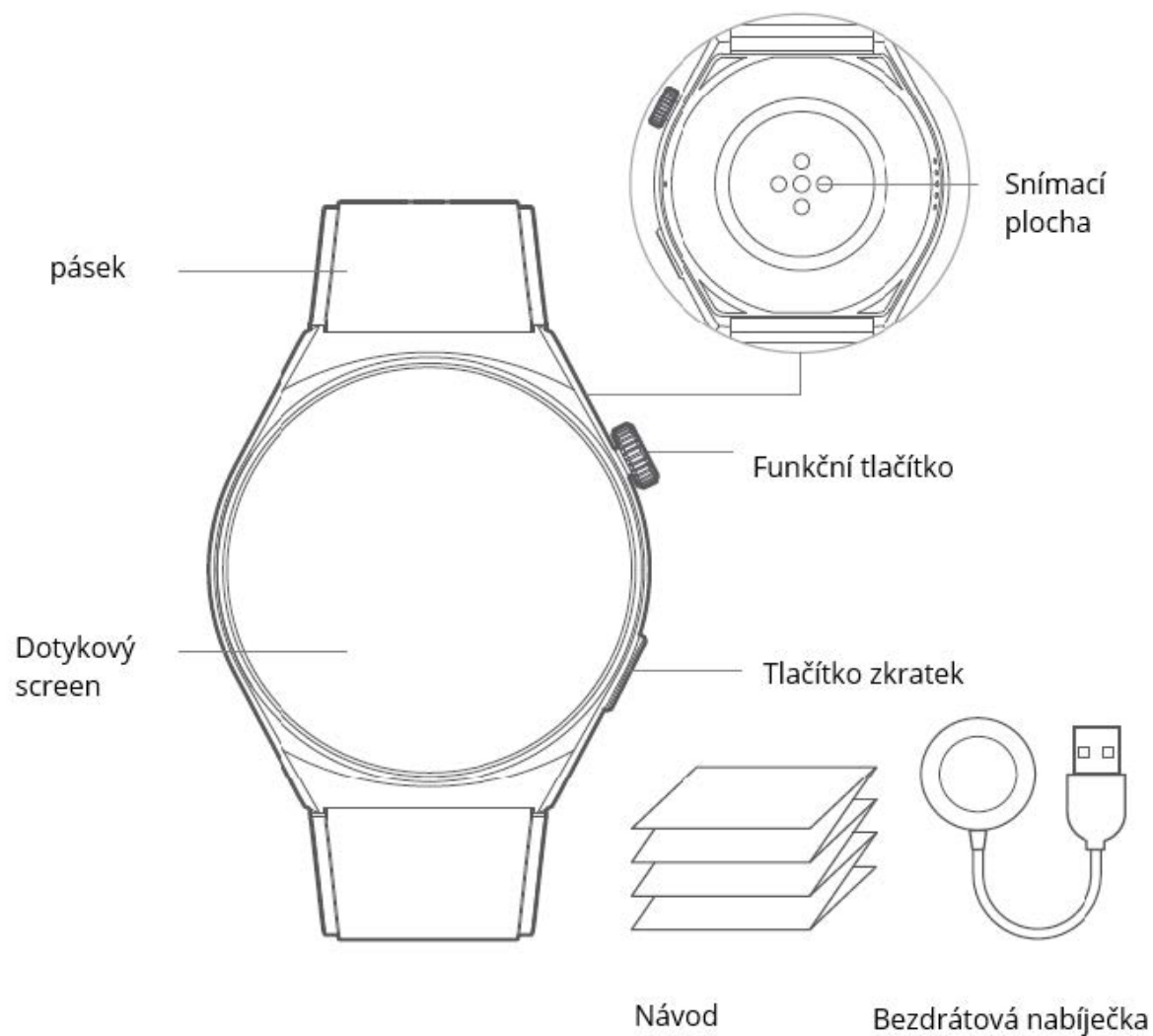

Výše uvedené obrázky jsou pouze demonstrační, skutečný vzhled se však může lišit.

Jak používat

- Hodinky doporučujeme nosit asi 1,5 cm od zápěstí a nastavit si utažení řemínku tak, aby vám seděly.
- Při sportování se doporučuje řemínek utáhnout a po skončení jej uvolnit.

Poznámka: Pokud jej nosíte volně, údaje o tepové frekvenci mohou být shromažďovány nepřesně.

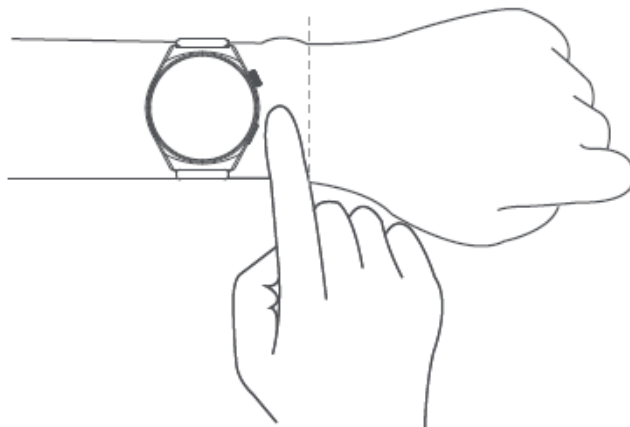

Jak rozebrat řemínek

- Při montáži a odstranění řemínku postupujte podle následujícího obrázku

Poznámka: Zatažením zkontrolujte, zda je řemínek dobře sestaven.

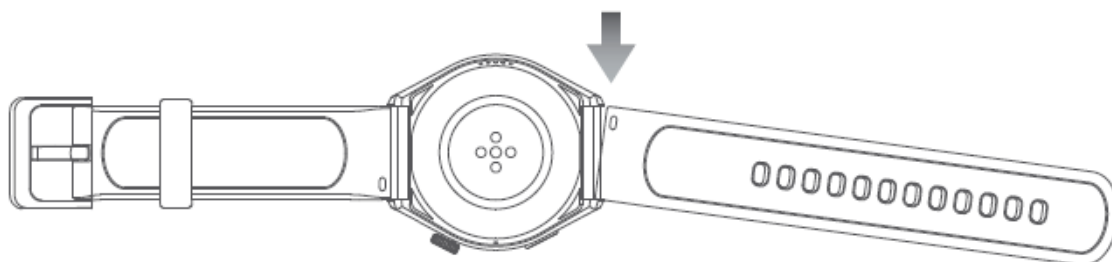

Download a párování

K používání hodinek je nezbytná aplikace QCY APP (dále jen APP). S APP si můžete užít bohaté zkušenosti.

1. Zapněte hodinky

Stiskněte a podržte Funkční tlačítko

2. Stáhněte a nainstalujte APP

Metoda 1: Pomocí telefonu naskenujte QR kód na obrazovce hodinek nebo si stáhněte uživatelskou příručku.

Metoda 2: Vyhledejte a stáhněte si QCY APP v App Store

3. Otevřete aplikaci APP a postupujte podle pokynů pro připojení hodinek k telefonu.

Metoda 1: Naskenujte QR kód pro přidání – Na domovské stránce aplikace APP vyberte model hodinek a přejděte na stránku skenování a poté naskenujte QR kód na obrazovce hodinek. Poté postupujte podle pokynů pro připojení.

Metoda 2: Vyhledejte a přidejte blízké zařízení – Klepnutím na „+“ v pravém horním rohu domovské stránky APP vyhledejte dostupná zařízení v okolí, klepnutím přidejte "add" a dále postupujte podle pokynů pro připojení.

Metoda 3: Přidání podle modelu zařízení – Klepněte na „+“ v pravém horním rohu domovské stránky APP, vyberte všechny produkty, poté klepněte na model hodinek a postupujte podle pokynů pro připojení.

Naskenováním QR kodu stáhněte APP



Návod

Vstupte na domovskou stránku a posunutím shora dolů otevřete Rychlé nastavení

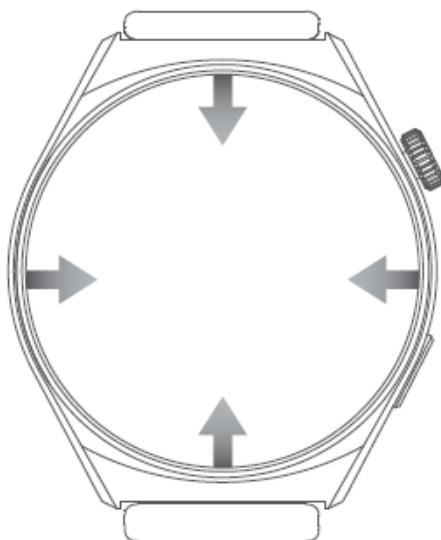

Vstupte na domovskou stránku, posunutím zleva doprava přejděte na stránku předchozí/první úrovně

Vstupte na domovskou stránku, posunutím zprava doleva přejděte na stránku předchozí/první úrovně

Posunutím zespodu nahoru otevřete Seznam zpráv

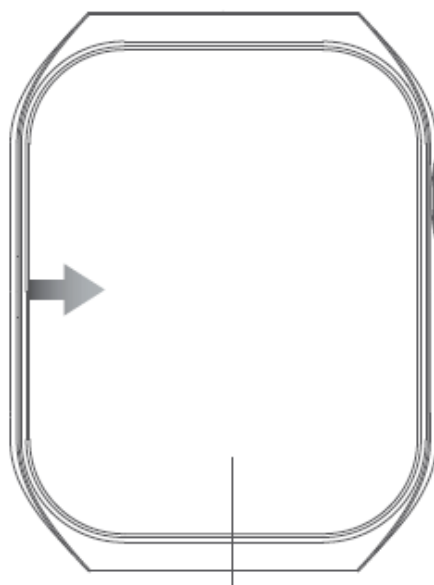

Na další stránce se posunutím zleva doprava vrátíte na předchozí stránku.

Stisknutím a podržením po dobu 3s hodinky zapnete/vypnete

Stisknutím vstoupíte do Menu nebo na domovskou stránku

Otočením přepnete ciferník nebo stránku snímku

Stisknutím vstoupíte do seznamu sportů

Na domovské stránce se dotkněte a podržte po dobu 3 s, abyste vstoupili na stránku změny ciferníku.

Nabíjení

- Položte hodinky na bezdrátovou nabíječku dle obrázku níže.
- Připojte kabel ke standardní USB nabíječce (výstupní napětí a proud jsou 5V a 2A).
- Pokud hodinky nebyly delší dobu používány a nelze je zapnout, nabíjejte je prosím alespoň 1 minutu, než se zobrazí ikona nabíjení.

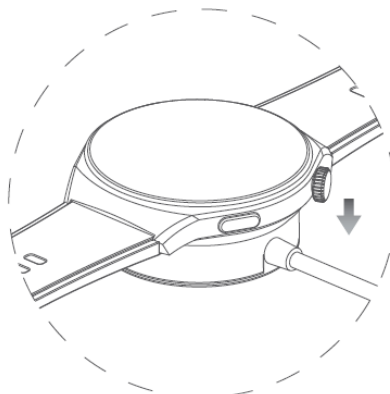

Poznámka

Nikdy hodinky ze žádných důvodů nerozebírejte ani neopravujte, aby nedošlo k poškození a nebezpečí úrazu. Neskladujte produkt v extrémních teplotách (pod 0 °C nebo nad 45 °C). Nepoužívejte během bouřky, abyste předešli dysfunkci a zvýšenému riziku úrazu elektrickým proudem.

Tipy

Před použitím si přečtěte návod k použití a uschovejte jej pro budoucí použití. Před prvním použitím doporučuji hodinky plně nabít. Používejte nabíječky od kvalifikovaného výrobce.

Záruka

Na nový výrobek zakoupený v prodejní síti se vztahuje záruka 2 roky. V případě potřeby opravy nebo jiného servisu v záruční době se obraťte přímo na prodejce výrobku, je nutné předložit originální doklad o koupi s datem nákupu.

Za rozpor se záručními podmínkami, pro který nelze reklamaci uznat, se považují následující skutečnosti:

- Používání výrobku k jinému účelu, než pro který je výrobek určen, nebo nedodržování pokynů pro údržbu, provoz a servis výrobku.
- Poškození výrobku přírodními podmínkami, zásahem neoprávněné osoby nebo mechanicky vinou kupujícího (např. při přepravě, čištění nevhodnými prostředky apod.).
- Přirozené opotřebení a stárnutí spotřebního materiálu nebo součástí během používání (např. baterií atd.).
- Působení nepříznivých vnějších vlivů, jako je sluneční záření a jiné záření nebo elektromagnetické pole, vniknutí kapaliny, vniknutí předmětu, přepětí v síti, elektrostatický výboj (včetně blesku), vadné napájecí nebo vstupní napětí a nevhodná polarita tohoto napětí, chemické procesy, např. použití zdroje atd.
- Pokud někdo provedl úpravy, modifikace, změny konstrukce nebo adaptace za účelem změny nebo rozšíření funkcí výrobku oproti zakoupené konstrukci nebo použití neoriginálních součástí.

