











# 1. Bezpečnosť

## 1.1 O bezpečnosti

S jazdou na elektrickej kolobežke sú spojené riziká. Pre vašu bezpečnosť sa prosím naučte jazdiť bezpečne a dodržiavajte miestne cestné zákony.

Pred jazdou skontrolujte pneumatiky, či nie sú poškodené a či sú upevnenia utiahnuté. S akýmikoľvek bezpečnostnými otázkami sa prosím obráťte na svojho miestneho distribútora.

Nevykonávajte s elektrickou kolobežkou nič, čo by mohlo poškodiť ostatné osoby alebo ich majetok.

Akakoľvek prestavba elektrickej kolobežky je zakázaná, pretože sa môže zmeniť jej výkon alebo poškodiť konštrukcia, čo môže spôsobiť vážne zranenie.

Zabráňte ponoreniu elektrickej kolobežky do vody, čo nielenže poškodí elektrickú kolobežku, ale tiež spôsobí bezpečnostné riziko.

## 1.1 Bezpečnostné opatrenia

Vezmite prosím na vedomie, že pri jazde na elektrickej kolobežke môžete stratiť rovnováhu alebo sa prevrátiť. Aby ste predišli zraneniu, mali by ste sa zoznámiť s týmto návodom a udržiavať elektrickú kolobežku v dobrom stave.

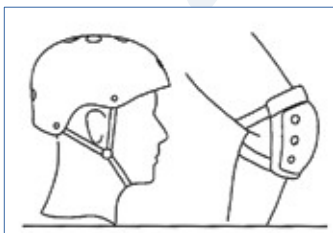

 Pred jazdou je potrebné prijať bezpečnostné opatrenia, napr.: nosiť športové oblečenie, helmu, chrániče kolien a laktov.



 Buďte opatrní pri jazde v daždi.



 Kolobežku **NEPREŤAŽUJTE**. **NEJAZDITE** s viac ako jedným jazdcom.



 **NEJAZDITE**, ak ste tehotná.



 Max. Závaž: 120 kg.



 Pred jazdou **NEUŽÍVAJTE** alkohol alebo lieky.

## 2. Informácie o výrobku

### 2.1 Popis



⚠ Pri jazde na kolobežke  
NEPOČÚVAJTE hudbu.



⚠ Dávajte pozor na nerovné,  
uvoľnené alebo klzké  
povrchy.  
Vyhnite sa svahom,  
schodom a zle osvetleným  
oblastiam.

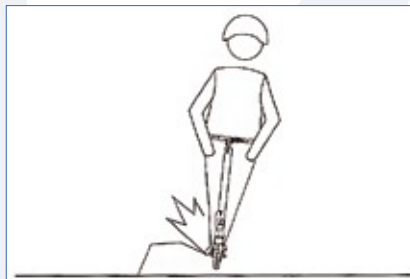

⚠ Nejazdite v nebezpečných  
oblastiach, kde hrozí  
nebezpečenstvo horľavých  
materiálov.

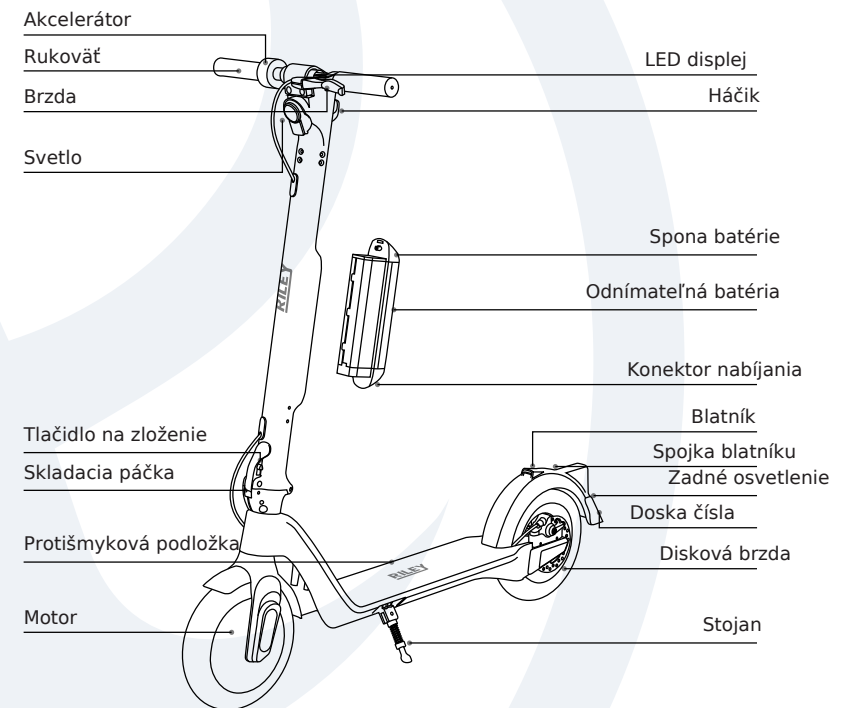

## 2.2 Prevádzkové tlačidlá

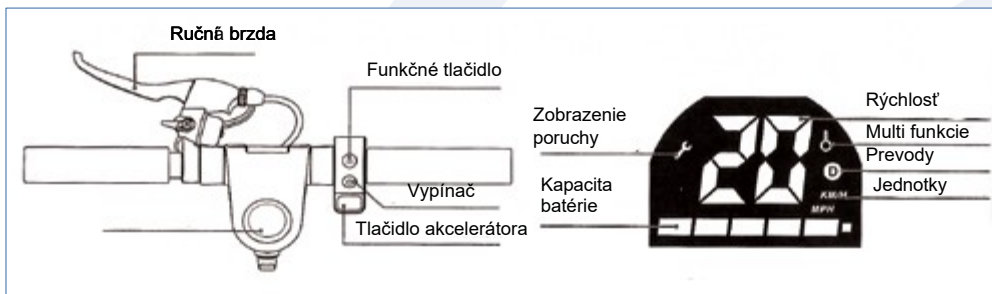

**Vypínač:** Stlačením a podržaním tlačidla napájania kolobežku zapnete/vypnete.

### Funkčné tlačidlo:

**A.** Stlačením funkčného tlačidla prepnete jazdné režimy. Režim pre začiatočníkov (limit 10km/h). Indikátor prevodového stupňa sa nezobrazuje. Normálny režim (limit 15km/h). Ukazovateľ prevodového stupňa svieti bielo. Športový režim (limit 25 km/h). Indikátor prevodového stupňa svieti na červeno.

**B.** Stlačte dvakrát funkčné tlačidlo pre zapnutie/vypnutie svetlometov. Zadné svetlá svietia trvalo.

**Akcelerátor:** Stlačením tlačidla plynu zrýchlite.

**Brzda:** Pre brzdenie vyviňte tlak na brzдовú páku. Ľahko zošliapnite zadný blatník, aby ste mohli zastaviť.

**Cestovný režim:** Udržujte nastavenú rýchlosť po dobu 6 sekúnd, aby ste vstúpili do cestovného režimu. Režim tempomatu opustíte opätovným stlačením akcelerátora alebo brzdením.

## 2.3 Pokyny k montáži

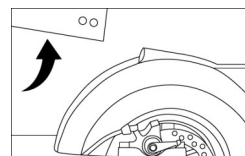

1. Tyč riadenia posuňte hore smerom k prednému kolesu.

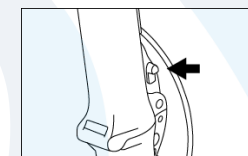

2. Pevne zacvaknite a uistite sa, že klikne a tlačidlo je pevne na mieste.

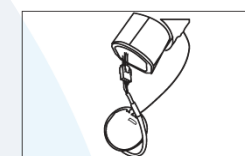

3. Vo vnútri tyče riadenia prepojte dva drôty.

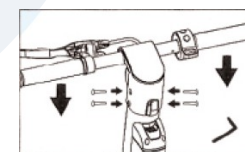

4. Riadidlá pripevnite k tyči riadenia pomocou dvoch skrutiek na každej strane. Na utiahnutie použite dodaný imbusový kľúč.

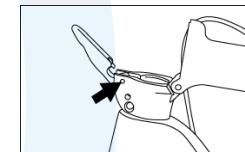

Poznámka: pokiaľ sa mechanizmus uvoľní, skrutky opäť utiahnite.

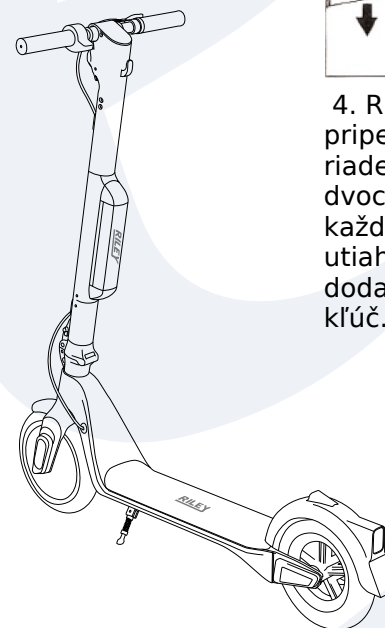









## 5. Špecifikácie

### 4.3 Pokyny pre nabíjanie batérie

Otvorte kryt nabíjacieho portu a uistite sa, že je nabíjací port čistý a suchý.

Pripojte nabíjačku k batérii a zástrčku k zdroju napájania (100V-240V;50/60Hz). Uistite sa, že svieti kontrolka nabíjania.

Keď indikátor nabíjačky svieti zeleno, nabíjanie je dokončené.

#### Nabíjanie 1

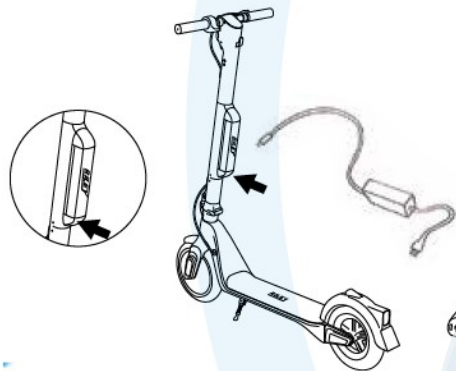

#### Nabíjanie 2

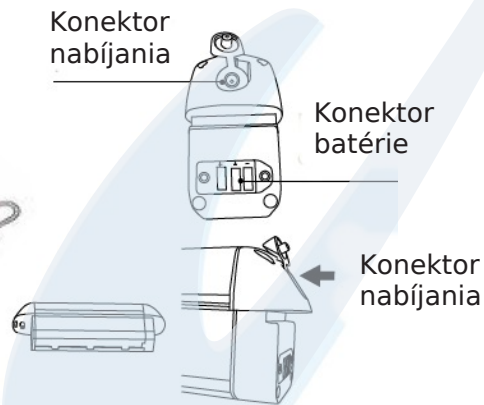

#### Rady:

Najprv pripojte nabíjačku k rozvodu striedavého prúdu a potom ju pripojte k batérii.

**Po nabití zakryte konektor prachotesnou gumou, aby sa nič nedostalo do nabíjacieho portu a nespôsobilo zlyhanie batérie.**

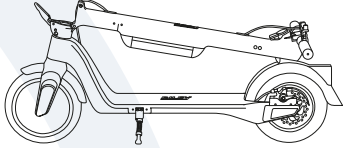
<b>Produkt</b>	
<b>Špecifikácie kolobežky</b>	
Rozložená kolobežka	1131x450x1179mm
Zložená kolobežka	1131x450x475mm
Výška stúpadla	115mm
Hmotnosť	15 5kg
Typ pneumatiky	10 palcová pneumatika s dušou
Tlak pneumatiky	35 P.S.I (2.41 Bar)
Stupeň krytia	IPX4
<b>Základné informácie</b>	
Kapacita batérie	36V/5.8AH
Výkon motora	350W
Dojazd	28 mil (45km)
Max. rýchlosť	15.5 mil/h (25km/h)
Max. záťaž	120kg
Uhol stúpania	15°
Jazdné režimy	3 (začiatočnik, eko, sport)
<b>Špecifikácie nabíjačky</b>	
Vstupné napätie	100-240V
Frekvencia	50-60Hz
Výstupné napätie	42V
Výstupný prúd	1.5A-0
Teplota skladovania	-10°Cbmijcp35°C

## 6. Údržba

### Údržba

Skontrolujte, či je kábel nabíjačky odpojený a elektrická kolobežka je vypnutá.

Na čistenie elektrickej kolobežky použite mäkkú tkaninu.

### UPOZORNENIE

Elektrickú kolobežku nikdy nečistíte tlakovou vodou alebo ponorením do vody. Toto spôsobí trvalé zničenie kolobežky.

### Skladovanie

Pred tým než kolobežku uložíte do skladu, plne ju nabite. Každé 3 mesiace batériu dobite.

Pokiaľ je teplota skladovania nižšia ako 0°C, kolobežku nenabíjajte.

Kolobežku skladujte vo vnútri za vhodnej teploty a v suchu.

### UPOZORNENIE

Z dôvodu ochrany bezpečnosti používateľa elektrickú kolobežku nerozoberajte, inak bude záruka na produkt neplatná.

## 7. Riešenie problémov

V prípade, že potrebujete opravu alebo iný problém, kontaktujte nás.

### Rady

Možný problém	Riešenie
Kolobežku nemožno spustiť	Skontrolujte, či je batéria nabitá.
Nenabíja sa	<ol style="list-style-type: none"><li>1. Skontrolujte, či je zásuvka pod prúdom.</li><li>2. Skontrolujte nabíjačku, či je pripojená AC zástrčka (či svieti kontrolka).</li><li>3. Skontrolujte, či sú zástrčka nabíjačky a nabíjací port elektrickej kolobežky správne zasunuté.</li></ol>

## 8. Čo je v balení

### Obsah balenia:

1x elektrická kolobežka

1x batéria

1x nabíjačka

1x manuál

1x sada skrutiek a imbusový kľúč (+ 2 náhradné skrutky)

1x kópia záručného listu

V prípade, že pri rozbaľovaní zistíte, že nejaká súčasť chýba alebo je kolobežka poškodená, kontaktujte nás. Chybné diely, vám čo najrýchlejšie vymeníme.

## 9. Aplikácia Riley Scooter

Zostaňte v pohybe s našou aplikáciou, ktorá sa pripája priamo k vašej kolobežke cez Bluetooth. Získajte trasy, zobrazte kľúčové informácie o jazde a sledujte svoje jazdy bez námahy.

### Funkcie:

- Kokpit zobrazujúci kľúčové jazdné informácie
- Zamknite a sledujte svoj skúter
- Sledujte svoje jazdy
- Nakupujte náš sortiment príslušenstva

**Poznámka:** Pri pripájaní ku kolobežke sa uistite, že je na vašom mobilnom zariadení povolený Bluetooth a kolobežka je zapnutá.



Naskenujte a stiahnite si aplikáciu. Prípadne prejdite do obchodu Google Play (Android) alebo Apple App Store (iOS) a vyhľadajte aplikáciu Riley Scooters a stiahnite si a nainštalujte aplikáciu.

Upozorňujeme, že je vyžadovaná minimálna verzia Android/iOS/Bluetooth. Ďalšie podrobnosti nájdete v užívateľských materiáloch.

Download on the  
App Store

GET IT ON  
Google Play