



Inteligentní Wi-Fi dávkovač vody pro domácí mazlíčky, 2L

TLL331471
Uživatelský manuál



INTO YOUR FUTURE

Děkujeme vám za výběr značky Tellur!

Abyste zajistili optimální výkon a bezpečnost, přečtěte si prosím před použitím výrobku pozorně tuto uživatelskou příručku. Tuto uživatelskou příručku si uschovejte pro budoucí použití.

1. Co je obsahem balení



Dávkovač vody



Napájecí adaptér x 3
(EU/US/UK)



Kabel x 1

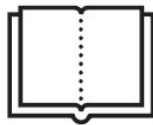

Manuál

2. Popis výrobku

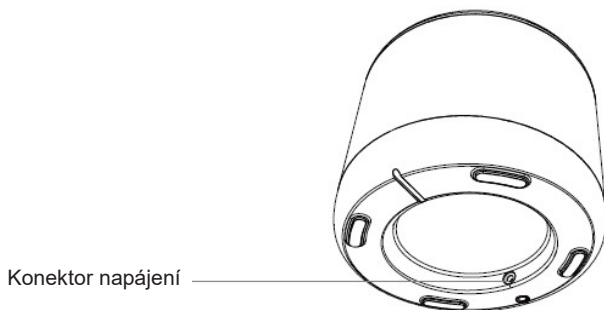
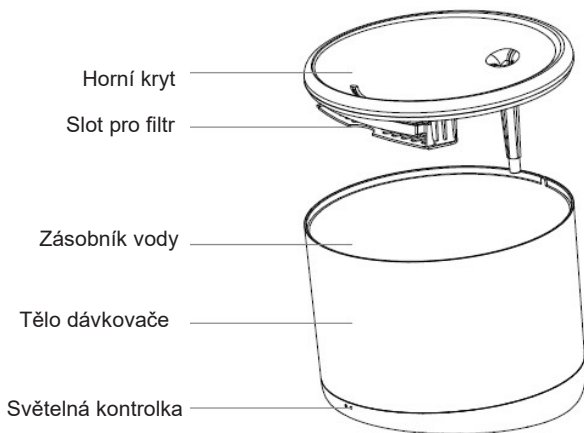

3. Technická specifikace:

Kapacita vody: 2 litry

Ochrana proti úniku elektřiny Ano

Vícenásobná filtrace: Filtrace jemných částic, chlupů, zbytkového chlóru, iontů těžkých kovů a nečistot

Upozornění na nízkou hladinu vody: Ano, přes aplikaci

UV sterilizace: Ano, přes aplikaci

Připomenutí čištění a výměny filtru: Ano, přes aplikaci

Programovatelné a dálkově ovladatelné: Ano, přes aplikaci

Napájení: DC 5V/1A, opletený kabel

Materiál: Plast

Název aplikace: Tellur Smart

Název párování aplikace: Tellur Water Dispenser

Wi-Fi standard: IEEE 802.11b/g/n

Podporovaná síť Wi-Fi: 2,4 GHz

Vhodné pro: Vnitřní použití

Pracovní teplota: 0°C ~ +55°C

Provozní vlhkost: 10% ~ 80% RH

Rozměry produktu: 190 x 190 x 160 mm

Hmotnost produktu: 735 g

Barva bílá

4. Instalace produktu

Důležité poznámky a varovné rady:

- Umístěte zařízení správně; zabraňte tomu, aby se zvíře zařízení převrhlo. Ideální umístění v rohu ke zdi. Toto zařízení je vhodné pro malá a střední zvířata do 20 kg.
- Do nádržky na vodu nevlévejte jiné látky než vodu. V opačném případě může zařízení chybně fungovat nebo může způsobit problémy s bezpečností domácích zvířat.
- Pravidelně čistěte nádržku na vodu a filtr. Před čištěním nezapomeňte odpojit napájení.
- Napájecí kabel by měl být instalován co možná nejskrytěji, aby nedošlo k jeho poškození domácími zvířaty.
- Ujistěte se, že je zástrčka pevně zapojena do zásuvky.
- Pokud ze zařízení cítíte kouř nebo slyšíte vysoký hluk, vypněte napájení a odpojte napájecí kabel. Poté kontaktujte servisní středisko pro pomoc.

Upozornění:

- Tento produkt a veškeré příslušenství nejsou požitelné.
- Používejte jej v suchém vnitřním prostředí.
- Neumísťujte tento výrobek na vysoké místo.
- Do nádržky na vodu nepřidávejte horkou ani vroucí vodu, mohlo by dojít k poškození zařízení.
- Ujistěte se, že napájecí kabel je chráněn před kontaktem s vodou. Napájecí zdroj však poskytuje bezpečné pracovní napětí, které neovlivní bezpečnost uživatelů a jejich domácích mazlíčků.

První použití:

1. Vyčistěte horní kryt zásobníku vody, vnitřní stěnu zásobníku na vodu a zásobník filtru.
2. Namočte filtrační vložku do čisté vody na 2 minuty, vložte ji do štěrbin filtrační vložky ve spodní části horního krytu
3. Zapojte napájecí kabel do napájecího konektoru na zadní straně hlavní jednotky a připojte adaptér k napájení.
4. Umístěte zařízení do svislé polohy a doplňte vodu do nádržky na vodu (max. 2 litry).
5. Krátkým stisknutím tlačítka na přední straně zařízení zapnete nebo vypnete funkci dávkovače vody. Dlouhým stisknutím obnovíte tovární nastavení a vstoupíte do stavu párování (indikátor sítě bliká).
6. Spárujte s Tellur Smart APP pro nastavení a používání všech funkcí včetně plánování.

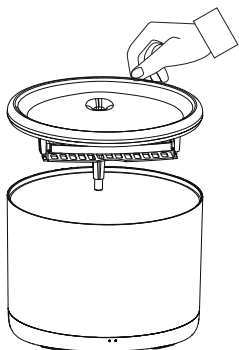

1. Sundejte horní kryt

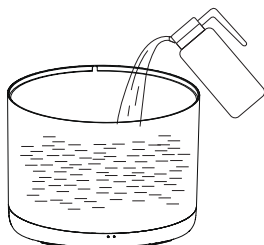

2. Nalijte vodu do zásobníku

Upozornění: nikdy nepoužívejte horkou nebo vroucí vodu.

Čištění a údržba

Varování - Před čištěním se ujistěte, že je odpojeno napájení!

Doporučuje se čistit zařízení alespoň jednou týdně, aby se odstranily nečistoty, chlupy a další nečistoty a vyměnit vodu, aby se zabránilo ucpání filtrační nádoby a zhoršila se kvalita vody nebo špatné dávkování vody.

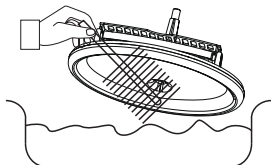

Odstraňte horní kryt nádržky na vodu a vyčistěte.

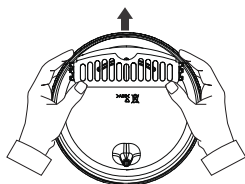

Vyjměte filtr a držák filtru

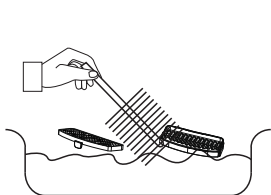

Vyčistěte filtr a držák filtru od vlasů a nečistot

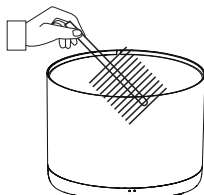

Vyčistěte vnitřní stěnu vodní nádrže a vysušte vnější stěny od vlhkosti

Sestavte všechny prvky zpět dohromady.

Varování - Před připojením k napájení se ujistěte, že je vnější povrch zařízení suchý!

5. Párování zařízení s aplikací Tellur Smart

Poznámka:

Než začnete s párováním, ujistěte se, že je váš telefon připojen k bezdrátové síti 2,4 GHz a že máte přístup k heslu Wi-Fi.

Aplikace nepodporuje síť Wi-Fi 6 se standardem 802.11ax. Nastavte 2,4 GHz Wi-Fi síť na 802.11b/g/n.

Pro snazší párování také doporučujeme mít aktivovanou funkci Bluetooth.

1. Stáhněte a nainstalujte aplikaci Tellur Smart, která je k dispozici pro zařízení iOS nebo Android.



2. Po stažení vás aplikace požádá o vytvoření účtu (pokud jej ještě nemáte). Zadejte svůj e-mail, vyberte zemi, ve které žijete, a vytvořte si heslo pro svůj účet Tellur Smart

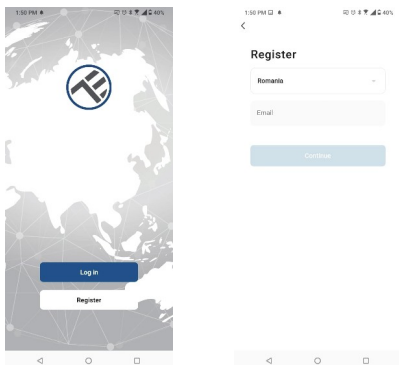

***Nastavení routeru

Toto zařízení podporuje pouze router frekvenčního pásma 2,4 GHz, nepodporuje router frekvenčního pásma 5 GHz. Před konfigurací Wi-Fi nastavte příslušné parametry routeru, hesla Wi-Fi neobsahují speciální znaky jako ~!@# \$%^&*()). Když se zařízení připojuje k Wi-Fi, držte mobilní telefon a zařízení blízko routeru, abyste urychlili konfiguraci zařízení.

3. Otevřete aplikaci Tellur Smart a klikněte na „Přidat zařízení“ nebo „+“ a poté vyberte „Video Surveillance“ -> „Pet Fountain (Wi-Fi)“.
4. Při připojování se ujistěte, že jsou váš router, chytrý telefon a zařízení co nejbližší.
5. Zapněte a resetujte zařízení, dokud indikátor stavu rychle nezačne blikat nebo neuslyšíte upozorňovací tón, a poté klikněte na „Další“. Poté zadejte své heslo Wi-Fi a klikněte na „Další“.

V případě potřeby klikněte na  pro změnu sítě

6. Instalace bude následovat automaticky.
Pro dokončení klikněte na „Hotovo“..

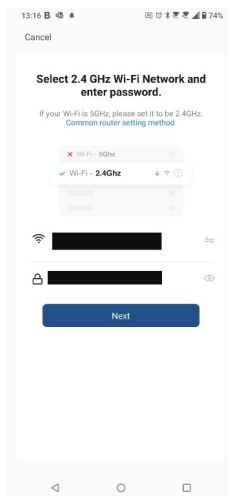

7. Nezadařilo se zařízení přidat?

- Ujistěte se, že je zařízení zapnuté.
- Zkontrolujte připojení Wi-Fi vašeho telefonu.
- Zkontrolujte, zda je zařízení v režimu párování. Resetujte své chytré zařízení, aby vstoupilo do režimu párování.
- Zkontrolujte směrovač nebo související: Pokud používáte dvoupásmový směrovač, vyberte síť 2,4 GHz a přidejte zařízení.

Musíte také povolit funkci vysílání routeru. Nastavte metodu šifrování jako WPA2-PSK a typ autorizace jako AES nebo obě nastavte na „auto“.

- Zkontrolujte, zda je signál Wi-Fi dostatečně silný. Aby byl signál silný, držte router a chytré zařízení co nejbližší.
- Bezdrátový režim by měl být 802.11.b/g/n (protokol Wi-Fi 6 802.11ax není podporován)- Ujistěte se, že nepřekračujete maximální počet registrovaných zařízení podporovaných aplikací (150).
- Zkontrolujte, zda je na routeru povolena funkce filtrování MAC adres. Pokud ano, odeberte zařízení ze seznamu filtrů a ujistěte se, že router připojení zařízení nezakazuje.
- Ujistěte se, že heslo Wi-Fi zadané v aplikaci je správné. Mohu ovládat zařízení pomocí sítě 2G/3G/4G?
Při prvním přidávání zařízení musí být zařízení a telefon připojeny ke stejné síti Wi-Fi. Jakmile je zařízení úspěšně spárováno s aplikací Tellur Smart, můžete jej vzdáleně ovládat prostřednictvím sítí 2G/3G/4G.

Jak mohu sdílet své zařízení s rodinou?

Otevřete aplikaci Tellur Smart, přejděte na „Profil“ -> „Sdílení zařízení“ -> „Sdílení odesláno“, klepněte na „Přidat sdílení“ a sdílejte zařízení s přidávanými členy rodiny.

Upozornění – uživatelé si musí do svého zařízení nainstalovat aplikaci Tellur Smart, aby mohli vidět sdílená zařízení.

Jak mohu spravovat zařízení sdílená ostatními?

Otevřete aplikaci, přejděte na „Profil“ > „Sdílení zařízení“ > „Sdílení přijato“, poté můžete najít zařízení sdílená ostatními uživateli. Chcete-li smazat sdílené zařízení, přejeďte prstem doleva.

Informace o likvidaci a recyklaci



Symbol přeškrtnuté popelnice na vašem produktu, baterii, literatuře nebo obalu vám připomíná, že všechny elektronické produkty a baterie je třeba po skončení jejich životnosti odevzdat do oddělených sběrů odpadu; nesmí být likvidovány s běžným domovním odpadem. Uživatel je odpovědný za likvidaci zařízení pomocí určeného sběrného místa nebo služby pro oddělenou recyklaci odpadních elektrických a elektronických zařízení (WEEE) a baterií v souladu s místními zákony. Správný sběr a recyklace vašeho zařízení pomáhá zajistit, že odpad EEZ bude recyklován způsobem, který šetří cenné materiály a chrání lidské zdraví a životní prostředí, nesprávná manipulace, náhodné rozbití, poškození a/nebo nesprávná recyklace na konci životnosti může být škodlivá. pro zdraví a životní prostředí.