

apeman

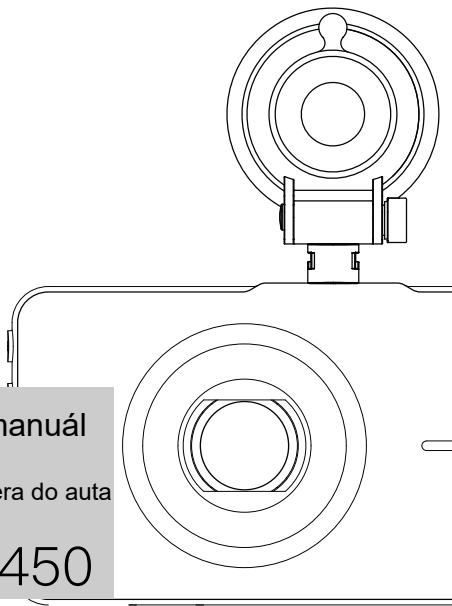

Uživatelský manuál

Záznamová kamera do auta

C450

Obsah

Úvod a upozornění

Úvod

Upozornění

Popis

Obsah balení

Popis tlačítek

Příprava a instalace

Vložení a formátování SD karty

Instalace výrobku

Provozní pokyny

Spuštění kamery

Provozní režimy

Menu videa

Menu systémového nastavení

Specifikace

Úvod

Vážení zákazníci,

jsme opravdu vděční, že jste si nás vybrali jako ideálního prodejce našich produktů. Jste jedním z našich nejcennějších zákazníků a vždy bylo upřímné potěšení vám sloužit.

Hovoříme-li jménem společnosti, doufáme, že jste se těšili standardní kvalitě našich produktů a služeb. Vynaložíme veškeré úsilí a budeme i nadále plnit vaše požadavky a očekávání i v budoucnu.

Vaše návrhy a zpětná vazby nám pomáhali zaostřit naše výrobky tak, aby dokonale splňovaly vaše potřeby. Jako projev našeho uznání, v brzké době uvedeme nové výrobky pro naše cenné zákazníky jako jste vy. Prosím, sdílejte toto sdělení s vašimi přáteli.

Ještě jednou vám mnohokrát děkujeme, že jste si vybrali značku APEMAN. Vezměte na vědomí, že na zboží zakoupené od APEMAN se vztahuje záruka jeden rok. Dejte nám vědět, zda existuje něco v čem vám můžeme pomoc a zajistit příjemné používání výrobků.

Těšíme se, že produkty vám budou po mnoho dalších let sloužit. V případě jakýchkoliv dotazů, nás co nejrychleji kontaktujte. Okamžitě vám odpovíme.

Kontakt:

kt.support@apmens.com

Se srdečným pozdravem

APEMAN

Upozornění

- Prosím, pro zamezení poškození vnitřních součástí, výrobek nerozebírejte.
- Výrobek nevystavujte přímému slunečnímu záření nebo vysokým teplotám. Může dojít k poškození krytu a vnitřních součástí.
- Abyste zamezili poškození paměťové karty a dat, před vložením nebo vyjmutím paměťové karty kameru vždy vypněte.
- Je normální, že výrobek se během používání zahřívá.
- Pro čištění objektivu používejte profesionální výrobky.

Úvod

Obsah balení

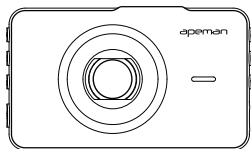

①

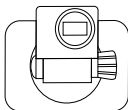

②

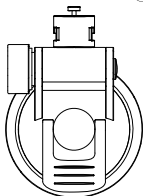

③

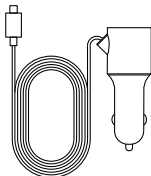

④

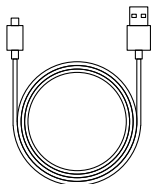

⑤

① Automobilová záznamová kamera

② 3M samolepící držák

③ Přísavka

④ Automobilová nabíječka

⑤ Mini USB kabel

Uživatelské manuály ani jejich části nesmí být bez výslovného souhlasu majitele - DISKUS, spol. s r.o. duplikovány, kopírovány či jinak využívány k obchodním účelům. DISKUS, spol. s r.o. je jediný autorizovaný distributor značky Apeman pro Českou republiku a Slovensko. Reklamaci lze uplatnit pouze na výrobky, které do České republiky a na Slovensko dovezla firma DISKUS, spol. s r.o.

Popis tlačítek

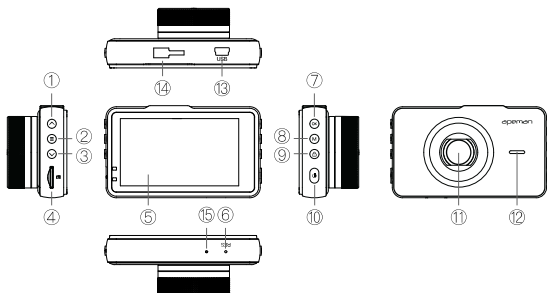

① Nahoru

② Menu

③ Dolu

④ Slot TF karty

⑤ Displej

⑥ Reset

⑦ OK

⑧ Režim

⑨ Zámek

⑩ Napájení

⑪ Objektiv

⑫ Reproduktor

⑬ USB rozhraní

⑭ Podstavec

⑮ Mikrofon

Uživatelské manuály ani jejich části nesmí být bez výslovného souhlasu majitele - DISKUS, spol. s r.o. duplikovány, kopírovány či jinak využívány k obchodním účelům. DISKUS, spol. s r.o. je jediný autorizovaný distributor značky Apeman pro Českou republiku a Slovensko. Reklamací lze uplatnit pouze na výrobky, které do České republiky a na Slovensko dovezla firma DISKUS, spol. s r.o.

Příprava a instalace

Vložení a formátování SD karty

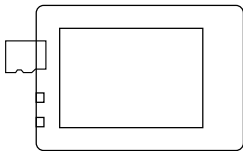

- Připravte si TF (mikro SD) kartu o maximální kapacitě 32 GB třídy Class 10, vložte ji do paměťového slotu a před použitím ji naformátujte.
- Vyjmutí SD karty: kartu zatlačte dolů až uslyšíte cvaknutí. Uvolněním se karta za cvaknutí vysune.
- Formátování karty: po zapnutí automobilové záznamové kamery, že se na displeji objeví hlášení: naformátujte mikro SD kartu. Vstupte do menu nastavení, stiskem Nahoru a Dolu zvolte formátování, stlačením OK se formátování spustí, opětovným stiskem se zahájí záznam.

Rada:

Před použitím musí být SD karta naformátována.

Instalace

Nejprve ke kameře připevněte přísavku, jak je zobrazeno na obrázku a zkontrolujte zda je stabilní.

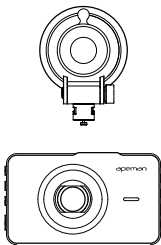

Postup instalace je ukázán níže:

- Automobilová záznamová kamera se připevňuje na přední sklo
- Připojte automobilovou nabíječku do auto zásuvky

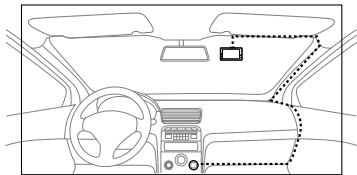

Rady:

- Před montáží přísavky vyčistěte přísavku a přední sklo
- Kameru nastavte tak, aby snímala prostor před autem

Uživatelské manuály ani jejich části nesmí být bez výslovného souhlasu majitele - DISKUS, spol. s r.o. duplikovány, kopírovány či jinak využívány k obchodním účelům. DISKUS, spol. s r.o. je jediný autorizovaný distributor značky Apeman pro Českou republiku a Slovensko. Reklamací lze uplatnit pouze na výrobky, které do České republiky a na Slovensko dovezla firma DISKUS, spol. s r.o.

Provozní pokyny

Spuštění kamery

Ruční spuštění

Ve vypnutém stavu stiskněte a podržte tlačítko zapnutí, vstoupíte do režimu náhledu.

Ujistěte se, zda je baterie dostatečně nabitá.

Automatické spuštění

Připojením automobilové nabíječky vstoupíte do režimu videa automaticky, stisknutím tlačítka OK zastavíte záznam a vstoupíte do režimu náhledu. (Stav: vložena SD karta)

Připojením automobilové nabíječky vstoupíte automaticky do režimu náhledu. (Stav: není vložena SD karta)

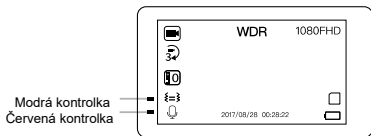

Modrá kontrolka - kamera nahrává, když modrá kontrolka bliká

Červená kontrolka – pokud svítí červená kontrolka, kamera se nabíjí.

Provozní režimy

Režim náhledu

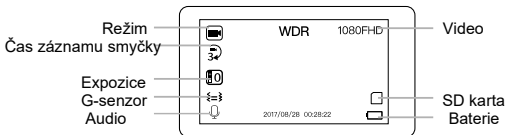

- V režimu náhledu krátkým stiskem tlačítka OK vstoupíte do režimu videa

Video režim

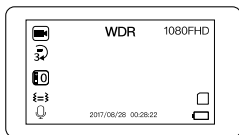

- Spuštění nebo zastavení záznamu
Pro spuštění, nebo zastavení záznamu videa, krátce stiskněte tlačítko OK.
- Uzamčení videa
Pro uzamčení aktuálního videa, stiskněte ve video režimu tlačítko Zámek. Pokud je video uzamčeno, ve videu se zobrazí ikona zámku.
- Přepínání režimů
- Opakovaným stiskem tlačítka M procházejte režimy kamery: režim přehrávání, režim náhledu.

Režim fotoaparátu

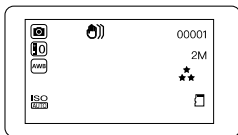

- Stiskem tlačítka OK vytvoříte fotografii

Režim přehrávání

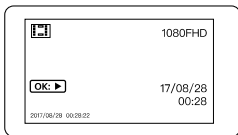

- Přehrávání nebo zastavení videa
V režimu přehrávání krátce stiskněte tlačítko OK pro spuštění nebo zastavení přehrávání videa.
- Výběr videa pro přehrávání
V režimu přehrávání stiskem Nahoru nebo Dolu procházejte a zvolte video, které chcete přehrát.
- Rychle vpřed nebo vzad
Při přehrávání videa tlačítkem Nahoru rychle video převinete zpět, tlačítkem Dolu, video rychle převinete vpřed.

- **Smazání videa**
V režimu přehrávání vstupte tlačítkem Menu do menu zvolte Smazat video.
Pokud je video uzamčeno, nejprve jej musíte odemknout (volba Ochrana) a pak vymazat.

Video Menu

V režimu náhledu stiskněte tlačítko Menu a vstupte do menu videa. Stiskem tlačítek Nahoru nebo Dolu zvolte odpovídající ikonu a tlačítkem OK volbu potvrďte.

Pro vstup do dalšího menu stiskněte tlačítko Nahoru nebo Dolu a vyberte ikonu.

Stiskem tlačítka OK volbu potvrďte a vrátíte se do nadřazeného menu.

- **Rozlišení**
- Možnosti: 1080FHD/720P/VGA
- Doporučujeme 1080P, protože poskytuje nejkvalitnější video, a také doporučujeme používat 32 GB mikro SD kartu Class 10, z důvodu větší kapacity.
- **Záznam ve smyčce**
Možnosti: vypnuto/1 min./3 min./5 min.
Neuzamčené soubory budou automaticky přepsány, pokud se zaplní SD karta, aby bylo zajištěno normální nahrávání.
- **Široký dynamický rozsah**
Význam širokého dynamického rozsahu je ve správné interpretaci velkých rozdílů jasu skutečného světa od přímého slunečního svitu až po temná místa ve stínu.

- Expozice
- Na začátek doporučujeme použít výchozí hodnotu „+0.0“
- Toto nastavení je přizpůsobeno světelným podmínkám, za kterých řídíte; za horších světelných podmínek zvyšte hodnotu „+“, a za intenzivního slunečního světla použijte nižší hodnoty „-“.
- Detekce pohybu
Při jízdě doporučujeme tuto volbu vypnout.
V režimu náhledu, kamera automaticky spustí nahrávání pokud bude zaznamenán pohyb ve vzdálenosti 3 metry před vozem.
Po vypnutí kamery se nastaví výchozí stav.
- Zvuk
Pokud chcete zaznamenávat zvuk, volbu zapněte.
V režimu náhledu a ve video režimu, tlačítkem Dolu nastavíte zvuk.
- Časová značka
Doporučujeme zapnout.
V nastavení nastavte přesný čas.
- Gravitační senzor
Možnosti: vypnuto/nízká/střední/vysoká
Doporučujeme nastavit na nízká.
Pokud jsou zaznamenány vibrace vozidla, nahrávaný soubor bude uzamčen. Čím větší vibrace, tím víc souborů bude uzamčeno. Pokud bude zaznamenáno příliš mnoho uzamčených souborů, kamera přestane nahrávat a bude nutné SD kartu naformátovat. Tudíž nenastavujte hodnotu vysoká.

- **Pomocník při parkování**
Zapněte tuto funkci, kamera automaticky rozpozná vibrace vozidla při parkování. Pomocník při parkování potřebuje ke své funkci speciální napájecí boxy pro Car Dash Cam Camera pro připojení k ACC a GNR v bezpečnostním boxu.
- **Upozornění na protisvětlo**
Pokud jsou přední světla ztlumena, kamera to oznámí a ikona bude blikat.

Menu systémového nastavení

Pro vstup do menu systémového nastavení dvakrát stiskněte tlačítko Menu.

Stiskem tlačítek Nahoru a Dolu vyberte odpovídající ikonu a volbu potvrďte tlačítkem OK.

Vstupte do pod menu a stiskem tlačítkem Nahoru a Dolu zvolte ikonu. Tlačítkem OK volbu potvrdíte a vrátíte se do nadřazeného menu.

- Datum a čas
Tlačítkem Nahoru nebo Dolu změníte datum a tlačítkem OK ji potvrdíte.
- Automatické vypnutí
Možnosti: vypnuto/1 min./3 min.
Pokud kamera nic nezaznamenává, automaticky se vypne po uplynutí nastaveného času.
- Pípání
Zvuk při dotyku
- Jazyk
Možnosti: 简体中文/繁体中文 němčina / francouzština / italština / španělština / portugalština / ruština/ 日本語

- **Frekvence**
Nastavte správnou frekvenci sítě, podle vašeho regionu.
- **Spořič obrazovky**
Možnosti: vypnuto / 1 min. / 3 min.
Po uplynutí zadaného času se vypne displej.
- **Registrační značka**
Zadejte platnou registrační značku vozidla.
- **Formát**
Před prvním použitím SD karty ji naformátujte. Kartu formátujte každých 15 dní, abyste zabránili jejímu přeplnění.
- **Výchozí nastavení**
Pro obnovu výchozího (továrního) nastavení stiskněte tlačítko OK.
- **Verze**

Specifikace

Displej	3.0" TFT
Objektiv	650NM
Úhel záběru	170°
F/No.	1.8
Minimální osvětlení	1Lux
Záznamová metoda	Záznam ve smyčce / Detekce pohybu
Formát souborů	MOV
Kódování videa	H.264
Rozlišení videa	1920×1080,1280×720,640×480
Rozlišení fotografií	4032×3024, 3648×2736, 3264×2448, 2592×1944, 2048×1536, 1920×1080, 1280×960, 640×480
Video výstup	ANO
Souvislé video	NE

Uživatelské manuály ani jejich části nesmí být bez výslovného souhlasu majitele - DISKUS, spol. s r.o. duplikovány, kopírovány či jinak využívány k obchodním účelům. DISKUS, spol. s r.o. je jediný autorizovaný distributor značky Apeman pro Českou republiku a Slovensko. Reklamaci lze uplatnit pouze na výrobky, které do České republiky a na Slovensko dovezla firma DISKUS, spol. s r.o.