

apeman

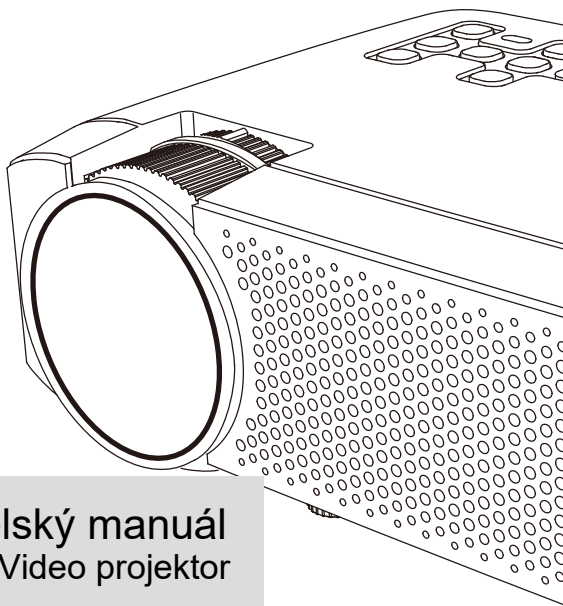

Uživatelský manuál
Video projektor

LC350

Obsah

Upozornění

Popis tlačítek

Tlačítka projektoru

Tlačítka dálkového ovládání

Provoz

Připojení

Výběr zdroje

Připojení multimédií

Připojení HDMI

Vstup VGA (PC)

Připojení AV zařízení

Připojení audio zařízení

Hlavní menu

Specifikace

Upozornění

- K napájení přístroje používejte pouze dodaný napájecí kabel.
- Je normální, že se přístroj během provozu ohřívá.
- Při čištění objektivu, používejte přípravky na čištění objektivů nebo speciální papír na čištění objektivů
- Za provozu se nedívejte přímo objektivu, může to vést k poškození zraku.
- Přístroj neukládejte v horkém nebo vlhkém prostředí, může to vést k poškození vnitřních součástí.
- Přístroj nerozebírejte.
- Pokud máte s přístrojem nějaký problém, obraťte se na prodejce nebo technickou podporu. Kontakt je uveden na konci tohoto manuálu.

Popis tlačítek

Tlačítka na přístroji

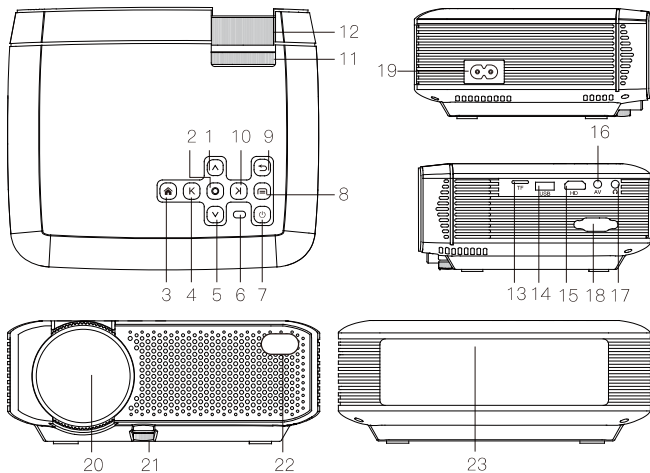

- | | | |
|----------------------|----------------------|------------------------------|
| 1. Nahoru | 9. Zpět | 17. Audio výstup |
| 2. OK | 10. Doprava | 18. VGA vstup |
| 3. Domu | 11. Keystone kolečko | 19. Napájení |
| 4. Doleva | 12. Ostření | 20. Objektiv |
| 5. Dolu | 13. Slot TF karty | 21. Matka nastavení
výšky |
| 6. Kontrolka | 14. Vstup USB | 22. IČ lampa |
| 7. Tlačítko napájení | 15. HDMI | 23. Reproduktor |
| 8. Menu | 16. AV vstup | |

Uživatelské manuály ani jejich části nesmí být bez výslovného souhlasu majitele - DISKUS, spol. s r.o. duplikovány, kopírovány či jinak využívány k obchodním účelům. DISKUS, spol. s r.o. je jediný autorizovaný distributor značky Apeman pro Českou republiku a Slovensko. Reklamaci lze uplatnit pouze na výrobky, které do České republiky a na Slovensko dovezla firma DISKUS, spol. s r.o.

Dálkový ovladač

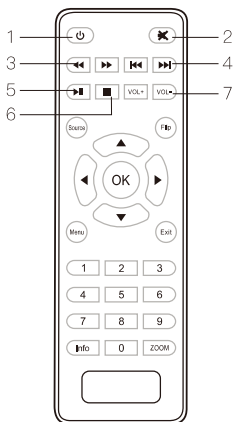

1. Zapnutí
2. Vypnutí zvuku
3. Hledat
4. Přeskočit
5. Přehrávání / pauza
6. Stop
7. Hlasitost

Poznámky: 1. Nepoužívejte současně staré a nové baterie, mohou způsobovat nefunkčnost dálkového ovladače.

2. Při používání dálkového ovladače jej namířte na projektor.

3. Pokud nebudete dálkový ovladač používat delší dobu, vyjměte z něj baterie.

Provoz

- Tak jak je znázorněno na obrázku 1 připojte napájení k projektoru
- Jak je znázorněno na obrázku 2 projektor se přepne do pohotovostního režimu .
- Jak je znázorněno na obrázku 3 projektor zapnete stisknutím tlačítka zapnutí na projektoru nebo na dálkovém ovladači. Po úspěšném spuštění se kontrolka rozsvítí modře.

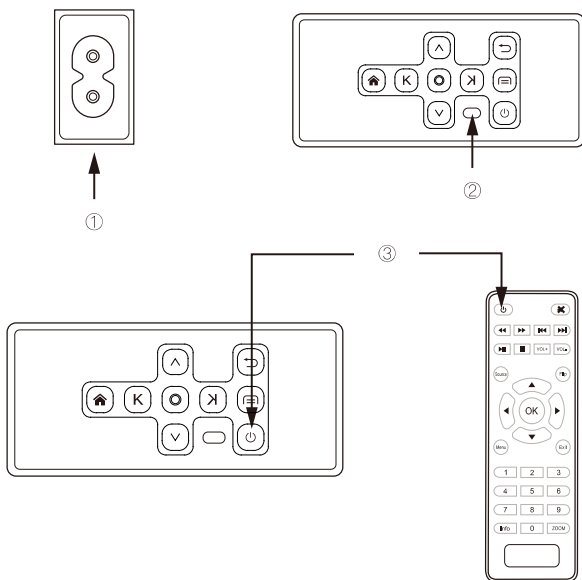

Uživatelské manuály ani jejich části nesmí být bez výslovného souhlasu majitele - DISKUS, spol. s r.o. duplikovány, kopírovány či jinak využívány k obchodním účelům. DISKUS, spol. s r.o. je jediný autorizovaný distributor značky Apeman pro Českou republiku a Slovensko. Reklamací lze uplatnit pouze na výrobky, které do České republiky a na Slovensko dovezla firma DISKUS, spol. s r.o.

- Po zapnutí projektoru se zobrazí hlavní obrazovka, jak je na obrázku 4.

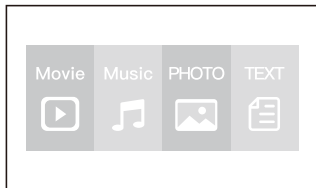

- Podle obrázku 5 a 6 nastavte keystone (lichoběžníkovou) korekci a obraz zaostřete.

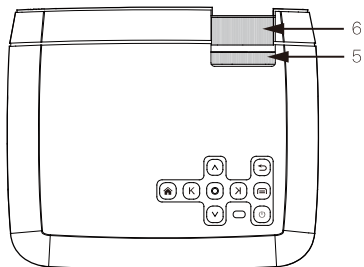

Připojení

Zvolte vstupní zdroj signálu

- Po zapnutí projektoru, se zobrazí hlavní obrazovka jak je uvedeno níže. Na výběr jsou video, hudba, obrázky a textové soubory.
- Kliknutím na  můžete zvolit USB / TF / HDMI / VGA / AV na panelu projektoru nebo na dálkovém ovládní.
- K projektoru můžete připojit různá zařízení podle následujících pokynů.

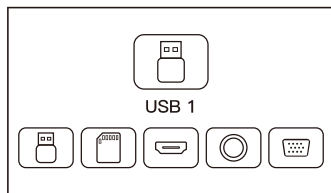
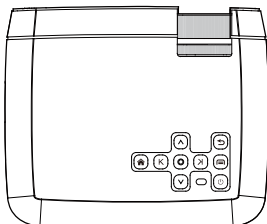
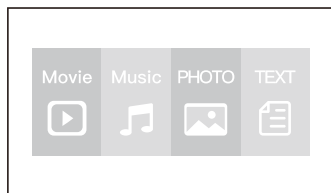

Připojení multimédií

- Vložte USB / mikro SD kartu do příslušného slotu (jak je zobrazeno na obrázku).
- Zvolte: Video, Hudba, Obrázek nebo Text.

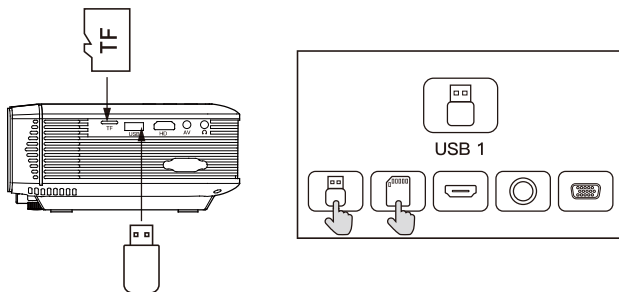

Typ souboru	Formát
Video	MP4 / AVI / WMV / RMVB
Hudba	MP3 / WMA / OGG / AAC / FLAC / APE / WAV
Obrázek	JPEG / BMP / PNG
Text	.txt

Připojení HDMI zařízení

Projektor lze připojit k zařízení vybavenými HDMI výstupem. Je kompatibilní s notebooky, přehrávači DVD, přehrávači Blue-Ray, Chromecast, TV a atd. HDMI kabel je součástí dodávky.

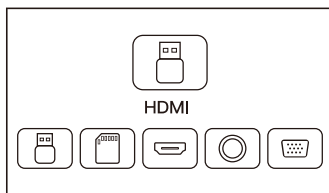
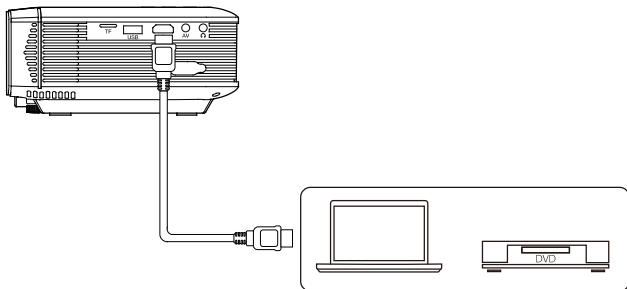

Uživatelské manuály ani jejich části nesmí být bez výslovného souhlasu majitele - DISKUS, spol. s r.o. duplikovány, kopírovány či jinak využívány k obchodním účelům. DISKUS, spol. s r.o. je jediný autorizovaný distributor značky Apeman pro Českou republiku a Slovensko. Reklamaci lze uplatnit pouze na výrobky, které do České republiky a na Slovensko dovezla firma DISKUS, spol. s r.o.

Vstup VGA (PC)

Projektor připojte standardním VGA kabelem (není součástí dodávky) k počítači nebo jinému zařízení vybavenému VGA rozhraním.

Na většině systémů s Windows 7 pro připojení, stiskněte [Windows] + [P].

Na ostatních počítačích s Windows, Google, kontaktujte servisní organizaci.

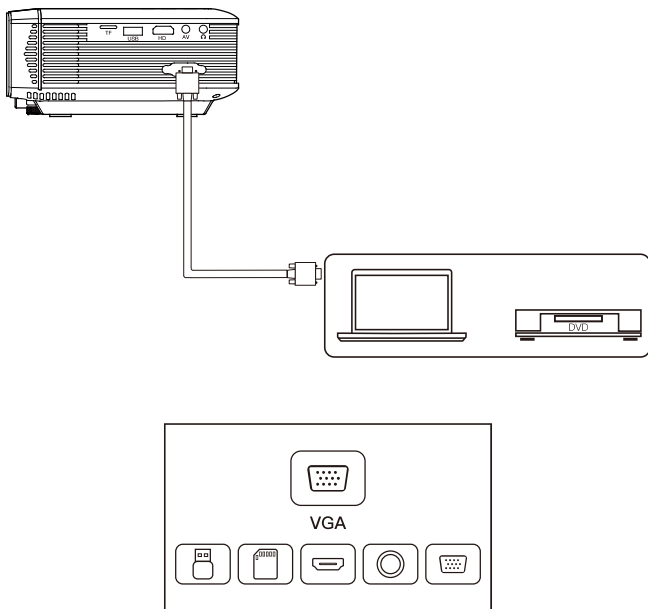

Uživatelské manuály ani jejich části nesmí být bez výslovného souhlasu majitele - DISKUS, spol. s r.o. duplikovány, kopírovány či jinak využívány k obchodním účelům. DISKUS, spol. s r.o. je jediný autorizovaný distributor značky Apeman pro Českou republiku a Slovensko. Reklamací lze uplatnit pouze na výrobky, které do České republiky a na Slovensko dovezla firma DISKUS, spol. s r.o.

Připojení AV zařízení

Projektor připojte přes AV rozhraní AV kabelem 3 v 1 (v dodávce), jak je zobrazeno na obrázku.

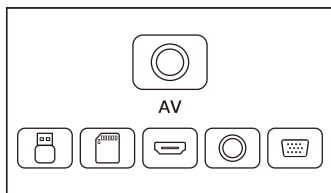
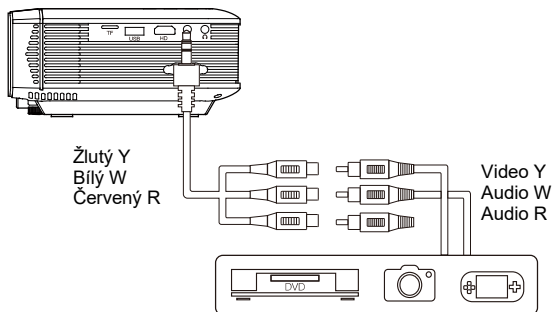

Uživatelské manuály ani jejich části nesmí být bez výslovného souhlasu majitele - DISKUS, spol. s r.o. duplikovány, kopírovány či jinak využívány k obchodním účelům. DISKUS, spol. s r.o. je jediný autorizovaný distributor značky Apeman pro Českou republiku a Slovensko. Reklamaci lze uplatnit pouze na výrobky, které do České republiky a na Slovensko dovezla firma DISKUS, spol. s r.o.

Připojení audio zařízení

K projektoru lze připojit sluchátka nebo jiné audio zařízení pomocí kabelu s 3,5 mm jackem (není součástí dodávky).

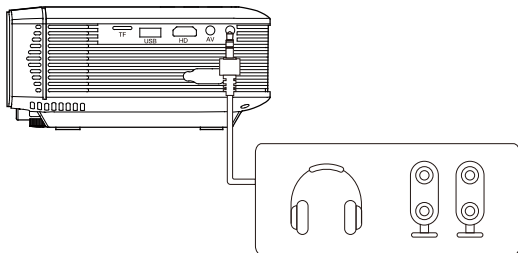

Rada: Vzhledem ke copyrightu Dolby, není tento model vybaven dekodérem Dolby audio.

Hlavní menu

Projektor můžete nastavit v hlavním menu. Stiskněte tlačítko menu na projektoru nebo na dálkovém ovladači.

Obrázky:

Režim obrázků, poměr stran, otočení.

Zvuk:

Režim zvuku, rovnováha, automatická hlasitost, prostorový zvuk.

Čas:

Hodiny, čas vypnutí, čas zapnutí, časovač, automatické uspání.

Možnosti:

Jazyk menu, obnova továrního nastavení, aktualizace softwaru (USB).

Specifikace

Základní parametry

Technologie zobrazování	4,0" LCD
Maximální rozlišení	Podporuje 1080p
Zdroj světla	LED
Životnost objektivu	45000 hodin
Specifikace objektivu	Vícevrstvé čočky f=125
Reproduktory	Zabudované duální, 2x3 W
Poměr stran	4:3 / 16:9
Projekční vzdálenost	86 – 457 cm
Konektory	HDMI / USB / VGA / TF / AV / Audio
Vstupní napětí (V)	110 – 240 V, 50 – 60 Hz
Příkon (W)	Max 55 W